

FINLUX

colour television

32-FFF-5670



owner's manual

Table of Contents

Safety Information	2
Introduction	4
Accessories Included.....	4
Features	4
Stand Installation & Wall Mounting.....	4
Antenna Connection.....	5
Other Connections.....	6
Remote Control	8
Home Screen.....	11
Live TV Mode Menu Content.....	11
Settings.....	13
Channel List.....	19
Programme Guide	20
Connecting to the Internet	20
Multi Media Player	21
USB Recording.....	22
CEC	23
Google Cast.....	23
HBTV System.....	24
Freeview Play Platform.....	24
Quick Standby Search.....	24
Software Update.....	25
Troubleshooting & Tips	25
Supported File Formats for USB Mode	27
Supported DVI Resolutions	31
Specification	32
Licences	32
Disposal Information.....	33

Safety Information

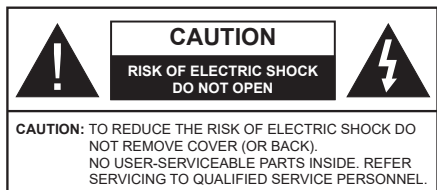

In extreme weather (storms, lightning) and long inactivity periods (going on holiday) disconnect the TV set from the mains.

The mains plug is used to disconnect TV set from the mains and therefore it must remain readily operable. If the TV set is not disconnected electrically from the mains, the device will still draw power for all situations even if the TV is in standby mode or switched off.

Note: Follow the on screen instructions for operating the related features.

IMPORTANT - Please read these instructions fully before installing or operating

⚠ WARNING: This device is intended to be used by persons (including children) who are capable / experienced of operating such a device unsupervised, unless they have been given supervision or instruction concerning the use of the device by a person responsible for their safety.

- Use this TV set at an altitude of less than 2000 meters above the sea level, in dry locations and in regions with moderate or tropical climates.
- The TV set is intended for household and similar general use but may also be used in public places.
- For ventilation purposes, leave at least 5cm of free space around the TV.
- The ventilation should not be impeded by covering or blocking the ventilation openings with items, such as newspapers, table-cloths, curtains, etc.
- The power cord plug should be easily accessible. Do not place the TV, furniture, etc. on the power cord. A damaged power cord/plug can cause fire or give you an electric shock. Handle the power cord by the plug, do not unplug the TV by pulling the power cord. Never touch the power cord/plug with wet hands as this could cause a short circuit or electric shock. Never make a knot in the power cord or tie it with other cords. When damaged it must be replaced, this should only be done by qualified personnel.
- Do not expose the TV to dripping or splashing of liquids and do not place objects filled with liquids, such as vases, cups, etc. on or over the TV (e.g., on shelves above the unit).

- Do not expose the TV to direct sunlight or do not place open flames such as lit candles on the top of or near the TV.
- Do not place any heat sources such as electric heaters, radiators, etc. near the TV set.
- Do not place the TV on the floor and inclined surfaces.
- To avoid danger of suffocation, keep plastic bags out of the reach of the babies, children and domestic animals.
- Carefully attach the stand to the TV. If the stand is provided with screws, tighten the screws firmly to prevent the TV from tilting. Do not over-tighten the screws and mount the stand rubbers properly.
- Do not dispose of the batteries in fire or with hazardous or flammable materials.

WARNING

- Batteries must not be exposed to excessive heat such as sunshine, fire or the like.
- Excessive sound pressure from earphones or headphones can cause hearing loss.

ABOVE ALL - NEVER let anyone, especially children, push or hit the screen, push anything into holes, slots or any other openings in the case.

Caution	Serious injury or death risk
Risk of electric shock	Dangerous voltage risk
Maintenance	Important maintenance component

Markings on the Product

The following symbols are used on the product as a marker for restrictions and precautions and safety instructions. Each explanation shall be considered where the product bears related marking only. Note such information for security reasons.

Class II Equipment: This appliance is designed in such a way that it does not require a safety connection to electrical earth.

Hazardous Live Terminal: The marked terminal(s) is/are hazardous live under normal operating conditions.

Caution, See Operating Instructions: The marked area(s) contain(s) user replaceable coin or button cell batteries.



Class 1 Laser Product: This product contains Class 1 laser source that is safe under reasonably foreseeable conditions of operation.

WARNING

Do not ingest the battery, Chemical Burn Hazard
This product or the accessories supplied with the product may contain a coin/button cell battery. If the coin/button cell battery is swallowed, it can cause severe internal burns in just 2 hours and can lead to death. Keep new and used batteries away from children. If the battery compartment does not close securely, stop using the product and keep it away from children. If you think batteries might have been swallowed or placed inside any part of the body, seek immediate medical attention.

A television may fall, causing serious personal injury or death. Many injuries, particularly to children, can be avoided by taking simple precautions such as

- ALWAYS use cabinets or stands or mounting methods recommended by the manufacturer of the television set.
- ALWAYS use furniture that can safely support the television set
- ALWAYS ensure the television set is not overhanging the edge of the supporting furniture
- ALWAYS educate children about the dangers of climbing on furniture to reach the television set or its controls.
- ALWAYS route cords and cables connected to your television so they cannot be tripped over, pulled or grabbed.
- NEVER place a television set in an unstable location.
- NEVER place the television set on tall furniture (for example, cupboards or bookcases) without anchoring both the furniture and the television set to a suitable support
- NEVER place the television set on cloth or other materials that may be located between the television set and supporting furniture.
- NEVER place items that might tempt children to climb, such as toys and remote controls, on the top of the television or furniture on which the television is placed.
- The equipment is only suitable for mounting at heights ≤ 2 m.

If the existing television set is going to be retained and relocated, the same considerations as above should be applied.

Apparatus connected to the protective earthing of the building installation through the MAINS connection or through other apparatus with a connection to protective earthing – and to a television distribution system using coaxial cable, may in some circumstances create a fire hazard. Connection to a television distribution system has therefore to be provided through a device providing electrical isolation below a certain frequency range (galvanic isolator)

WALL MOUNTING WARNINGS

- Read the instructions before mounting your TV on the wall.
- The wall mount kit is optional. You can obtain from your local dealer, if not supplied with your TV.
- Do not install the TV on a ceiling or on an inclined wall.
- Use the specified wall mounting screws and other accessories.
- Tighten the wall mounting screws firmly to prevent the TV from fall. Do not over-tighten the screws.

Figures and illustrations in this user manual are provided for reference only and may differ from the actual product appearance. Product design and specifications may be changed without notice.

Introduction

Thank you for choosing our product. You'll soon be enjoying your new TV. Please read these instructions carefully. They contain important information which will help you get the best from your TV and ensure safe and correct installation and operation.

Accessories Included

- Remote Control
- Batteries: 2 x AAA
- Instruction Book
- Quick Start Guide

Features

- Remote controlled colour TV
- Android™ operating system
- Google Cast
- Voice Search(optional)
- Fully integrated digital terrestrial/cable/satellite TV (DVB-T-T2/C/S2)
- HDMI inputs to connect other devices with HDMI sockets (HDMI 2.1a support)
- USB input
- Stereo sound system
- Teletext
- Headphone connection
- Automatic programming system
- Manual tuning
- Sleep timer
- On/Off timer
- Switch off timer
- Picture off function
- No signal auto power off function
- VGA input
- Ethernet (LAN) for Internet connectivity and service
- 802.11 a/b/g/n/ac built in WLAN Support
- HbbTV

High Dynamic Range (HDR) / Hybrid Log-Gamma (HLG)

Using this feature the TV can reproduce greater dynamic range of luminosity by capturing and then combining several different exposures. HDR/HLG promises better picture quality thanks to brighter, more

realistic highlights, more realistic colour and other improvements. It delivers the look that filmmakers intended to achieve, showing the hidden areas of dark shadows and sunlight with full clarity, colour and detail. HDR/HLG contents are supported via native and market applications, HDMI, USB inputs and over DVB broadcasts.

Stand Installation & Wall Mounting

Assembling / Removing the pedestal Preparations

Take out the pedestal(s) and the TV from the packing case and put the TV onto a work table with the screen panel down on the clean and soft cloth (blanket, etc.)

- Use a flat and firm table bigger than the TV.
- Do not hold the screen panel part.
- Make sure not to scratch or break the TV.

Assembling the pedestal

1. Place the stand(s) on the stand mounting pattern(s) on the rear side of the TV.
2. Insert the screws provided and tighten them gently until the stand is properly fitted.

Removing the pedestal from the TV

Be sure to remove the pedestal in the following way when using the wall-hanging bracket or repacking the TV.

- Put the TV onto a work table with the screen panel down on the clean and soft cloth. Leave the stand(s) protruding over the edge of the surface.
- Unscrew the screws that fixing the stand(s).
- Remove the stand(s).

When using the wall mount bracket

Your TV is also prepared for a VESA-compliant wall mount bracket. If it is not supplied with your TV, contact your local dealer to purchase the recommended wall-hanging bracket.

Holes and measurements for wall mount bracket installation;

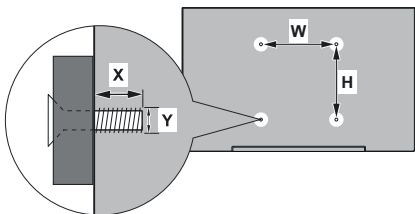

VESA WALL MOUNT MEASUREMENTS

Hole Pattern Sizes (mm)	W	H
	75	75
Screw Sizes		
Length (X)	min. (mm)	7
	max. (mm)	8
Thread (Y)	M4	

Antenna Connection

Connect the aerial or cable TV plug to the AERIAL INPUT (ANT) socket or satellite plug to the SATELLITE INPUT (LNB) socket located on the rear side of the TV.

Rear side of the TV

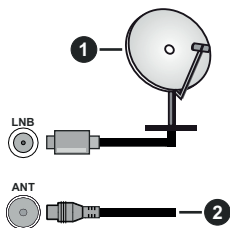

1. Satellite
2. Aerial or cable











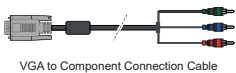
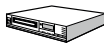















If you want to connect a device to the TV, make sure that both the TV and the device are turned off before making any connection. After the connection is done, you can turn on the units and use them.

Other Connections



If you want to connect a device to the TV, make sure that both the TV and the device are turned off before making any connection. After the connection is done, you can turn on the units and use them.

Connector	Type	Cables	Device
COMPONENT 	Component Video Connection (back)	 VGA to Component Connection Cable	
	HDMI Connection (back&side)		
	VGA Connection (back)		
AUDIO IN 	VGA/ Component Audio Connection (back)	 Component/VGA Audio Cable	
SPDIF 	SPDIF (Optical Out) Connection (back)		
COMPOSITE 	Composite (Audio/Video) Connection (back)	 Audio Video Cable	
HEADPHONE 	Headphone Connection (side)		
	USB Connection (side)		
	CI Connection (side)		
LAN 	Ethernet Connection (back)	 LAN / Ethernet Cable	

To enable VGA/Component audio, you will need to use the back audio inputs with a VGA/Component audio cable for audio connection. When using the wall mounting kit (contact your dealer to purchase one, if not supplied), we recommend that you plug all your cables into the back of the TV before mounting on the wall. Insert or remove the CI module only when the TV is SWITCHED OFF. You should refer to the module instruction manual for details of the settings. The USB inputs on the TV support devices up to 500mA. Connecting devices that have current value above 500mA may damage your TV. When connecting equipment using a HDMI cable to your TV, to guarantee sufficient immunity against parasitic frequency radiation and trouble-free transmission of high definition signals, such as 4K content, you have to use a high speed shielded (high grade) HDMI cable with ferrites.

Turning On/Off the TV

Connect power

IMPORTANT: The TV set is designed to operate on 220-240V AC, 50 Hz socket.

After unpacking, allow the TV set to reach the ambient room temperature before you connect the set to the mains.

Plug the power cable to the mains socket outlet. The TV will switch on automatically.

To switch on the TV from standby

If the TV is in standby mode the standby LED lights up. To switch on the TV from standby mode either:

- Press the **Standby** button on the remote control.
- Press the control button on the TV.

The TV will then switch on.

To switch the TV into standby

The TV cannot be switched into standby mode via control button. Press and hold the **Standby** button on the remote control. **Power off** dialogue will appear on the screen. Highlight **OK** and press the **OK** button. The TV will switch into standby mode.

To switch off the TV

To power down the TV completely, unplug the power cord from the mains socket.

Quick Standby Mode

In order to switch the TV into quick standby mode either;

- Press the **Standby** button on the remote.
Press again to go back to operating mode.
- Press the control button on the TV.
Press the control button again to go back to operating mode.

TV Control & Operation

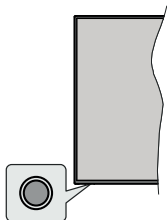

The control button allows you to control the Quick Standby-On functions of the TV.

Note: The position of the control button may differ depending on the model.

To turn the TV off (Quick Standby): Press the control button to turn the TV into quick standby mode.

To turn the TV off (Standby): The TV cannot be switched into standby mode via control button.

To turn on the TV: Press the control button, the TV will turn on.

Note: Live TV settings menu OSD in Live TV mode cannot be displayed via the control button.

Operation with the Remote Control

Press the **Menu** button on your remote control to display Live TV settings menu when in Live TV mode. Press **Home** button to display or return to the Home Screen of the Android TV. Use the directional buttons to move the focus, proceed, adjust some settings and press **OK** to make selections in order to make changes, set your preferences, enter a sub-menu, launch an application etc. Press **Return/Back** to return to the previous menu screen.

Input Selection

Once you have connected external systems to your TV, you can switch to different input sources. Press the **Source** button on your remote control consecutively or use the directional buttons and then press the **OK** button to switch to different sources when in Live TV mode. Or enter the **Inputs** menu on the Home Screen, select the desired source from the list and press **OK**.

Changing Channels and Volume

You can adjust the volume by using the **Volume +/-** buttons and change the channel in Live TV mode by using the **Programme +/-** buttons on the remote.

Remote Control

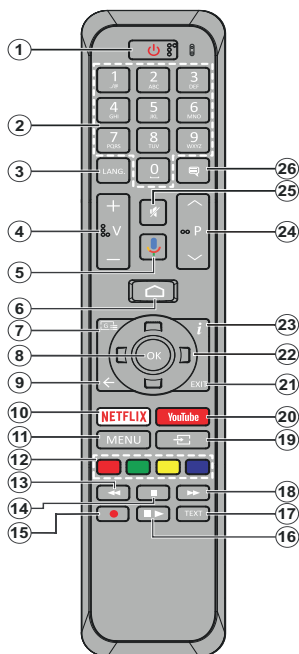

1. **Standby:** Quick Standby / Standby / On
2. **Numeric buttons:** Switches the channel in Live TV mode, enters a number or a letter in the text box on the screen
3. **Language:** Switches among sound modes (analogue TV), displays and changes audio language (digital TV, where available)
4. **Volume +/-**
5. **Microphone:** Activates the microphone on the remote
6. **Home:** Opens the Home Screen
7. **Guide:** Displays the electronic programme guide in Live TV mode
8. **OK:** Confirms selections, enters sub-menus, views channel list (in Live TV mode)
9. **Back/Return:** Returns to previous menu screen, goes one step back, closes open windows, closes teletext (in Live TV-Teletext mode)
10. **Netflix:** Launches the Netflix application
11. **Menu:** Displays Live TV Settings menu in Live TV mode
12. **Coloured Buttons:** Follow the on-screen instructions for coloured button functions
13. **Rewind:** Moves frames backwards in media such as movies
14. **Stop:** Stops the media being played
15. **Record:** Records programmes in Live TV mode
16. **Pause:** Pauses the media being played, starts timeshift recording in Live TV mode
Play: Starts to play selected media
17. **Text:** Opens and closes teletext (where available in Live TV mode)
18. **Fast forward:** Moves frames forward in media such as movies
19. **Source:** Shows all available broadcast and content sources in Live TV mode
20. **YouTube:** Launches the YouTube application
21. **Exit:** Closes and exits from displayed Live TV Settings menus, closes the Home Screen
22. **Directional buttons:** Navigates menus, setting options, moves the focus or cursor etc., sets record time and displays the subpages in Live TV-Teletext mode when pressed Right or Left. Follow the on-screen instructions.
23. **Info:** Displays information about on-screen content
24. **Programme +/-:** Increases/Decreases channel number in Live TV mode
25. **Mute:** Completely turns off the volume of the TV
26. **Subtitles:** Turns subtitles on and off (where available)

Inserting the Batteries into the Remote

Remove the screw that secures the battery compartment cover on the back side of the remote control first. Lift the cover gently. Insert two 1.5V - size **AAA** batteries. Make sure the (+) and (-) signs match (observe correct polarity). Do not mix old and new batteries. Replace only with same or equivalent type. Place the cover back on. Then screw the cover back on again.

To pair remote with the TV

When TV is turned on for the first time, a search for accessories will be performed before the initial setup starts. You will need to pair your remote control with your TV at this point.

Press and hold the **Source** button on the remote for about 5 seconds, the LED on the remote will light up. Then release the **Source** button, the LED will start to blink. That means the remote is in pairing mode.

Now you will wait the TV to find your remote. Select the name of your remote and press **OK** when it appears on the TV screen.

When the pairing process was successful, the LED on the remote will go off. If the pairing process fails the remote will enter to sleep mode after 30 seconds.

Standby Button

Press and hold the **Standby** button on the remote control. **Power off** dialogue will appear on the screen. Highlight **OK** and press the **OK** button. The TV will switch into standby mode. Press briefly and release to switch the TV into quick standby mode or to switch on the TV when in quick standby or standby mode.

Initial Setup Wizard

Note: Follow the on-screen instructions to complete the initial setup process. Use the directional buttons and the **OK** button on the remote to select, set, confirm and proceed.

When turned on for the first time, a search for accessories will be performed before the initial setup starts. Follow the on-screen instructions to pair your remote control (depends on the model of the remote control) and other wireless accessories with your TV. Press **Back/Return** button to end adding accessories and start the setup.

1. Welcome Message and Language Selection

"Welcome" message will be displayed along with the language selection options listed on the screen. Select the desired language from the list and press **OK** to continue.

2. Quick Setup

If you didn't priorly connect your TV to the internet via Ethernet a screen will be displayed where you can transfer your Android phone's WLAN network and Google Account to your TV. Highlight **Continue** and press **OK** to proceed. Follow the on-screen instructions on your TV and your phone to complete the process. You can also skip this step by selecting **Skip** option. Some steps may be skipped depending on the settings made in this step.

If you did priorly connect your TV to the internet via Ethernet a message will be displayed stating that you are connected. You can choose to continue with wired connection or change the network. Highlight **Change network** and press **OK** if you want to use wireless connection instead of wired connection.

3. Network Connection

You will be directed to the next step automatically, if you connect your TV to internet via Ethernet at this point. If not, available wireless networks will be searched and listed on the next screen. Select your WLAN network from the list and press **OK** to connect. Enter the password using the virtual keyboard if the network is password protected. Select the **Other network** option from the list, if the network that you want to connect has hidden SSID.

If you prefer not to connect to the internet at this point you can skip this step by selecting **Skip** option. You can connect to internet later using the **Network & Internet** menu options in the **Settings** menu from the Home Screen or from the **TV options** menu in Live TV mode.

This step will be skipped if internet connection has been established in the previous step.

4. Sign in to your Google account

If connection succeeds, you can sign in to your Google account on the next screen. You need to be signed in

to a Google account in order to use Google services. This step will be skipped if no internet connection has been established in the previous step or if you already signed in to your Google account in Quick Setup step.

By signing in, you will be able to discover new apps for videos, music and games on Google Play; get personalised recommendations from apps like YouTube; buy or rent the newest movies and shows on Google Play Movies & TV; access your entertainment and control your media. Highlight **Sign In** and press **OK** to proceed. Sign-in options are as following:

- **Use your phone or computer:** You can use a browser on your phone or computer to sign in. Highlight this option and press **OK** button. A code will be displayed on the TV screen. Make sure your phone or computer is on the same network as your TV. Open the given website (androidtv.com/setup, follow on-screen instructions for the up-to-date website url) in your phone's or computer's browser and enter the code you see on your TV screen into the related entry field. Then follow the instructions on your device and complete the process.
- **Use your remote:** Using this option you can sign in to your Google account by entering your e-mail address or phone number and your password.

If you prefer not to sign in to your Google account at this point you can skip this step by selecting **Skip** option.

5. Terms of Service

Terms of Service screen will be displayed next. By continuing, you will agree to the Google Terms of Service, the Google Privacy Policy and the Google Play Terms of Service. Highlight **Accept** and press **OK** on the remote to confirm and proceed. You can also view **Terms of Service**, **Privacy Policy** and **Play Terms of Service** on this screen. To display the content an internet connection is needed. A message will be displayed mentioning the web site address on which this information can also be viewed, in case internet access is not available.

6. Location

On the next screen, you can allow or disallow Google and third party apps to use your TV's location information. Select **Yes** to confirm and press **OK**. To skip this step without confirmation, select **No** and proceed by pressing the **OK** button. You can change this setting later using the **Settings>Device Preferences>Location** menu on the Home Screen.

7. Help improve Android

Automatically send diagnostic information to Google, like crash reports and usage data from your device and apps. This information won't be used to identify you. Select **Yes** to confirm and press **OK**. To skip this step without confirmation, select **No** and proceed by pressing the **OK** button. You can change this setting

later using the **Settings>Device Preferences>Usage & Diagnostics** menu on the Home Screen.

Information on Google services and some features of your TV will be displayed next. You can turn on personal results for Assistant by choosing the related option when prompted. Press **OK** consecutively to proceed.

8. Country

In the next step select your **Country** from the list and press **OK** to continue.

9. Password

Depending on the country selection you made in the previous step you may be asked to define a password (PIN) at this point. Press **OK** to proceed. The selected PIN cannot be 0000. This PIN will be required in order to access some menus, contents or to release locked channels, sources etc. You will have to enter it if you are asked to enter a PIN for any menu operation later.

10. Select TV Mode

In the following step of the initial setup, you can set the TV's operation mode either as **Home** or as **Store**. **Store** option will configure your TV's settings for store environment. This option is intended only for store use. It is recommended to select **Home** for home use.

11. Chromecast built-in always available

Select your chromecast availability preference. If set as **On** your TV will be detected as a Google Cast device and allow Google Assistant and other services to wake your TV up to respond to Cast commands, even when on standby mode and the screen is off.

12. Tuner Mode

*Note: If you don't want to perform a tuner scan, select one of the available options anyway. You can skip the scan at some later stage of the installation wizard. If you skip this step you can perform a channel search later using the related **Channels** menu options.*

The next step is the selection of the tuner mode. Select your tuner preference to install channels for Live TV function. **Antenna**, **Cable** and **Satellite** options are available. Highlight the option that corresponds to your environment and press **OK** or **Right** directional button to proceed.

Antenna

If **Antenna** option is selected, the TV will search for digital terrestrial and analogue broadcasts. On the next screen highlight **Scan** option and press **OK** to start the search or select **Skip Scan** to continue without performing a search.

Cable

If **Cable** option is selected, the TV will search for digital cable and analogue broadcasts. If any, available operator options will be listed on the **Select Operator** screen. Otherwise this step will be skipped. You can select only one operator from the list. Highlight

the desired operator and press **OK** or the **Right** directional button to proceed. On the next screen select **Scan** option to start a search or select **Skip Scan** to continue without performing a search. If **Scan** is selected a configuration screen will be displayed next. **Scan Mode**, **Frequency(KHz)**, **Modulation**, **Symbol Rate(Ksym/s)**, **Network ID** options may need to be set. To perform a full scan set the **Scan Mode** as **Full/Advance** if available. Depending on the selected operator and/or **Scan Mode** some options may not be available to be set.

Once you are done with setting available options, press the **Right** directional button to proceed. The TV will start to search available broadcasts.

Satellite

If **Satellite** option is selected, **Satellite Type** screen will be displayed next. **Preferred Satellite** and **General Satellite** options will be available. Select one and press **OK** to proceed.

*Note: Preferred Satellite and General Satellite options may not be available depending on the selected country. In this case the **DVBS Configuration Setting** screen will be displayed after selecting the tuner mode as **Satellite**.*

If **Preferred Satellite** option is selected, next screen will be **Select Operator** screen. You can select only one operator from the list. Highlight the desired operator and press **OK** or the **Right** directional button to proceed. Some of the following options may be preset depending on the selected operator in this step. Check the parameters before proceeding and adjust if necessary.

DVBS Configuration Setting screen will be displayed next. First **Antenna type(*)** should be set. **Universal**, **Single Cable** and **Jess Singlecable** options are available. Set the **Antenna Type** as **Universal** for Direct and DiSEqC satellite systems. If you set the antenna type as **Universal**, press the **Right** directional button to proceed to the next step. If the antenna type is set as **Single Cable** or **Jess Singlecable**, there will be three more additional options on the **DVBS Configuration Setting** screen: **Tuner**, **Band frequency** and **User Defined**. **User Defined** option will be available if the **Band frequency** is set as **User Defined**. Set these options if available and press the **Right** directional button to proceed.

() This option may be named as **Satellite type** depending on the country selection.*

After the parameters on the **DVBS Configuration Setting** screen are configured according to your environment the next step may be **Select Satellite** screen. You may be able to set up different satellites depending on the selected antenna type and operator in the previous steps. Highlight the desired satellite option and press **OK** to set the parameters(*). The **Satellite Status** of the first satellite option will be set as **On**. In order to configure other settings of the

satellite and to enable scan this option should be set as **On** first. Press **Back** button and select next satellite you want to set. After you completed the configuration changes, press the **Right** directional button to proceed.

(* If you have a Direct satellite system, **DISEqC Set** option should be set as **DISEqC A**.

Channel Scan screen will be displayed next. Select **Scan** and press **OK** or the **Right** directional button to proceed with the scanning configurations. Select **Skip Scan** to proceed without performing a scan and complete the initial setup.

DVBS Scan Configure screen will be displayed next if **Scan** option is selected. Following options will be available: **Scan Mode** and **Channels**. You can choose to perform a full scan or a network scan. Set the **Scan Mode** accordingly. If you are going to perform a network scan, make sure that you have adjusted the **Frequency**, **Symbol Rate (Ksym/s)** and **Polarization** parameters under the **Transponder** option accurately on the **Satellite Setup** screen. You may not be able to change the **Scan mode** setting depending on the previous selections. If the **Channels** option is set as **Free** encrypted channels will not be installed. Additional options may also be available depending on the selected operator, configure these settings according to your preferences. Once you are done with setting the available options, press the **Right** directional button to start scan while **Scan Mode** or **Channels** is highlighted. While the search continues you can press the **Back** button to cancel the search. The channels that have already been found will be stored in the channel list.

When the initial setup is completed results will be displayed. Press **OK** to finish the setup.

Home Screen will be displayed. You can highlight **Live TV** app and press **OK** to switch to Live TV mode and watch TV channels.

Home Screen

To enjoy the benefits of your Android TV, your TV must be connected to the Internet. Connect the TV to a home network with a high-speed Internet connection. You can connect your TV wirelessly or wired to your modem/router. Refer to the **Network & Internet** and **Connecting to the Internet** sections for further information on how to connect your TV to the internet.

The Home menu is the centre of your TV. Press the **Home** button to display Home Screen. From the Home menu you can start any application, switch to a TV channel, watch a movie or switch to a connected device. Depending on your TV setup and your country selection in the initial setup the Home menu may contain different items.

The available options of the Home Screen are positioned in rows. To navigate through the Home Screen options use the directional buttons on the remote. Apps, YouTube, Google Play Movies & TV, Google Play Music and Google Play related rows and rows of the applications you have installed might be available. Select a row then move the focus to the desired item in the row. Press **OK** button to make a selection or to enter a sub-menu.

On the upper left of the screen, search tools will be located. You can choose either to type a word to start a search via the virtual keyboard or try voice search option if your remote has a built-in microphone. Move the focus to the desired option and press **OK** to proceed.

On the upper right of the screen, **Notifications, Inputs, Network & Internet** (will be named as **Connected** or **Not Connected** according to the current connection status), **Settings** and the current time will be displayed. You can configure your date and time preferences using the **Date & time** menu options from the **Settings>Device Preferences** menu.

First row will be the **Apps** row. **Live TV** and **Multi Media Player** apps will be available alongside with other apps. Highlight **Live TV** and press **OK** to switch to Live TV mode. If the source was set to an option other than **TV** previously, press the **Source** button and set as **TV** in order to watch live TV channels. Highlight **Multi Media Player** and press **OK** to browse the connected USB devices or media servers and play/display the installed media content on the TV. The audio files can be played through the speakers of the TV or through the speaker systems connected to the TV. You can configure your sound output preference from the **Speakers** option in the **Settings>Device Preferences>Sound** menu.

Live TV Mode Menu Content

Switch the TV to Live TV mode first and then press the **Menu** button on the remote to see Live TV menu options. To switch to Live TV mode you can either press the **Exit** button or highlight the **Live TV** app from the **Apps** row and press **OK** on the Home Screen.

Channels

Add to My Favourites: Add the channel that is currently being watched to the previously selected favourite list.

Program Guide: Open the electronic programme guide. Refer to the **Programme Guide** section for detailed information.

New Channels Available: Start a search for new channels. Select the channel source application or tuner. Then make the settings according to your

environment and preferences if necessary. You can use the **Channel** menu options to search for broadcast channels. Refer to the **Channel** section for more information. When complete highlight **Done** and press **OK**.

TV Options

Source: Display the list of input sources. Select the desired one and press **OK** to switch to that source.

Picture Mode: Set the picture mode to suit your preference or requirements. Picture mode can be set to one of these options: **User**, **Standard**, **Vivid**, **Sport**, **Movie** and **Game**. You can use **User** mode to create customised settings. Go to **Settings>Device Preferences>Picture** for detailed setting options.

Display Mode: Set the aspect ratio of the screen. Select one of the predefined options according to your preference.

Speakers: To hear the TV audio from the connected compatible audio device set as **External Audio System**. Set as **TV Speakers** to use the speakers of your TV for sound output.

Power

Sleep Timer: Define an idle time after which you want your TV to enter sleep mode automatically.

Picture off: Select this option and press **OK** to turn the screen off. Press a button on the remote or on the TV to turn the screen on again. Note that you can not turn the screen on via the **Volume +/-**, **Mute** and **Standby** buttons. These buttons will function normally.

Switch off timer: Define a time after which you want your TV to switch off automatically. Set as **Off** to disable.

No Signal Auto Power Off: Set the behaviour of the TV, when no signal is detected from the currently set input source. Define a time after which you want your TV to turn itself off or set as **Off** to disable.

CI Card: Display available menu options of the CI card in use. This item may not be available depending on the input source setting.

Advanced Options

Audio Language: Set your language preference for audio. This item may not be available depending on the input source setting.

Blue Mute: Turn this function on/off according to your preference. When turned on, blue background will be displayed on the screen when no signal is available.

Default Channel: Set your default startup channel preference. When the **Select Mode** is set as **User Select**, **Show Channels** option will become available. Highlight and press **OK** to see channel

list. Highlight a channel and press **OK** to make a selection. Selected channel will be displayed, every time the TV is turned back on from quick standby mode. If the **Select Mode** is set as **Last Status**, the last watched channel will be displayed.

Interaction Channel: Turn the Interaction Channel function on or off.

MHEG PIN Protection: Turn the MHEG PIN protection function on or off. This setting enables or disables access some of the MHEG applications. Disabled applications can be released by entering the right PIN.

HBBTV Settings

HBBTV Support: Turn the HBBTV function on or off.

Do Not Track: Set your preference regarding the tracking behaviour for HBBTV services.

Cookie Settings: Set your cookie setting preference for HBBTV services.

Persistent Storage: Turn the Persistent Storage function on or off. If set as **On** cookies will be stored with an expiry date in the persistent memory of the TV.

Block Tracking Sites: Turn the Block Tracking Sites function on or off.

Device ID: Turn the Device ID function on or off.

Reset Device ID: Reset the device ID for HBBTV services. Confirmation dialogue will be displayed. Press **OK** to proceed, **Back** to cancel.

Subtitle

Analogue Subtitle: Set this option as **Off**, **On** or **Mute**. If **Mute** option is selected, the analogue subtitle will be displayed on the screen but the speakers will be muted simultaneously.

Digital Subtitle: Set this option as **Off** or **On**.

Subtitle Tracks: Set your subtitle track preference, if any available.

Digital Subtitle Language: Set one of the listed language options as first digital subtitle language preference.

Second Digital Subtitle Language: Set one of the listed language options as second digital subtitle language preference. If the selected language in the **Digital Subtitle Language** option is not available, the subtitles will be displayed in this language.

Subtitle Type: Set this option as **Normal** or **Hearing Impaired**. If **Hearing Impaired** option is selected, it provides subtitle services to deaf and hard of hearing viewers with additional descriptions.

Teletext

Digital Teletext Language: Set the teletext language for digital broadcasts.

Decoding Page Language: Set the decoding page language for teletext display.

BISS Key: “Click To Add Biss Key” message will be displayed. Press **OK** button to add a biss key. **Frequency, Symbol Rate (KSym/s), Polarisation, Programme ID** and **CW Key** parameters will be available to be set. Once you are done with the settings highlight **Save Key** and press **OK** to save and add the biss key. This option will not be available if the **Channel Installation Mode** under the **Settings>Channel** menu is not set as **Preferred Satellite, General Satellite** or **Satellite**. Available options will differ depending on the selected country during the initial setup process.

Auto Sleep: Define an idle time after which you want your TV to enter sleep mode automatically. **4 Hours, 6 Hours** and **8 Hours** options are available. Set as **Never** to disable.

System Information: Display detailed system information on the current channel such as **Signal Level, Signal Quality, Frequency** etc.

Version Info: Display system information such as **Model Name** and **Version**.

Settings: Refer to **Settings** section for detailed information.

Record

Record List: The recordings will be displayed if any available. Highlight a recording of your choice and press the **Yellow** button to delete it or press the **Blue** button to view detailed information. You can use **Red** and **Green** buttons to scroll the page up and down.

Device Info: Connected USB storage devices will be displayed. Highlight the device of your choice and press **OK** to see available options.

Set TimeShift: Tag the selected USB storage device or a partition on it for time shift recording.

Set PVR: Tag the selected USB storage device or a partition on it for PVR.

Format: Format the selected USB storage device. Refer to **USB Recording** section for more information

Speed Test: Start a speed test for the selected USB storage device. The test result will be displayed when completed.

Schedule List: Add reminders or record timers using the **Schedule List** menu.

Time Shift Mode: Enable or disable timeshift recording feature. Refer to **USB Recording** section for more information.

Settings

You can access the **Settings** menu from the Home Screen or from the **TV options** menu in Live TV mode.

Network & Internet

You can configure your TV's network settings using the options of this menu. You can also highlight the **Connected/Not Connected** icon on the Home screen and press **OK** to access this menu.

Wi-Fi: Turn the wireless LAN (WLAN) function on and off.

Available networks

When the WLAN function is turned on, available wireless networks will be listed. Highlight **See all** and press **OK** to see all networks. Select one and press **OK** to connect. You may be asked to enter a password to connect to the selected network, in case the network is password protected.

Other options

Add new network: Add networks with hidden SSID's.

Scanning always available: You can let the location service and other apps scan for networks, even when WLAN function is turned off. Press **OK** to turn it on and off.

Wow: Turn the Wake On WLAN function on and off. This function allows you to turn on or awaken your TV via network.

Wol: Turn the Wake On LAN function on and off. This function allows you to turn on or awaken your TV via wireless network.

Ethernet

Connected/Not connected: Displays the status of the internet connection via Ethernet, IP and MAC addresses.

Proxy settings: Set a HTTP proxy for browser manually. This proxy may not be used by other apps.

IP settings: Configure your TV's IP settings.

Channel

Channels

Options of this menu may change or become inactive depending on the **Channel Installation Mode** selection.

Channel Installation Mode - Antenna

Automatic Channel Search: Start a scan for analogue and digital channels. You can press the **Back** button to cancel the scan. The channels that have already been found will be stored in the channel list.

Update Scan: Search for updates. Previously added channels will not be deleted, but any newly found channels will be stored in the channel list.

Analogue Manual Scan: Start a manual scan for analogue channels. Enter the **Start Frequency** and then select **Scan Up** or **Scan Down**. When a channel is found the scan will be completed and the found channel will be stored in the channel list.

Single RF Scan: Select the **RF Channel** by using the Right/Left directional buttons. **Signal Level** and **Signal Quality** of the selected channel will be shown. Press **OK** to start scan on the selected RF channel. The found channels will be stored in the channel list.

Manual Service Update: Start a service update manually.

LCN: Set your preference for LCN. LCN is the Logical Channel Number system that organizes available broadcasts in accordance with a recognizable channel number sequence (if available).

Channel Scan Type: Set your scan type preference.

Channel Store Type: Set your store type preference.

Favourite Network Select: Select your favourite network. This menu option will be active, if more than only one network is available.

Channel Skip: Set channels to be skipped when switching the channels via **Programme +/-** buttons on the remote. Highlight the desired channel/s on the list and press **OK** to select/unselect.

Channel Sort: Replace the positions of the two selected channels in the channel list. Highlight the desired channels on the list and press **OK** to select. When the second channel is selected, the position of this channel will be replaced with the position of the first selected channel.

Channel Move: Move a channel to the position of another channel. Highlight the channel you want to move and press **OK** to select. Then do the same for a second channel. When the second channel is selected, the first selected channel will be moved to the position of that channel.

Channel Edit: Edit channels in the channel list. Edit the name and channel number of the selected channel and display **Network Name, Frequency, Color System** and **Sound System** information related to that channel if available. Depending on the channel other options may also be editable. You can press the **Blue** button to delete the highlighted channel.

Analogue Channel Fine-tune: Fine-tune an analogue channel. A list of available analogue channels will be displayed. Select the desired one from the list and press **OK** button. Then change the frequency of the channel by pressing Left/Right directional buttons. Press **OK** to store the new frequency for that channel. Press **Back** to cancel. This item may not be visible,

depending on whether or not the last watched channel was analogue.

Clear Channel List: Delete all channels stored in the channel list of the selected channel installation mode. A dialogue will be displayed for confirmation. Highlight **OK** and press **OK** button to proceed. Highlight **Cancel** and press **OK** to cancel.

Channel Installation Mode - Cable

Automatic Channel Search: Start a scan for analogue and digital cable channels. If available, operator options will be listed. Select the desired one and press **OK**. **Scan Mode, Channel Scan Type, Frequency** and **Network ID** options may be available. The options may vary depending on the operator and the **Scan Mode** selections. Set the **Scan Mode** as **Full** if you don't know how to set up other options. Highlight **Scan** and press **OK** to start the scan. You can press the **Back** button to cancel the scan. The channels that have already been found will be stored in the channel list.

Single RF Scan: Enter the **Frequency** value. **Signal Level** and **Signal Quality** of the selected **Frequency** will be shown. Highlight the **Scan** option and press **OK** to start scan. The found channels will be stored in the channel list.

LCN: Set your preference for LCN. LCN is the Logical Channel Number system that organizes available broadcasts in accordance with a recognizable channel number sequence (if available).

Channel Scan Type: Set your scan type preference.

Channel Store Type: Set your store type preference.

Favourite Network Select: Select your favourite network. This menu option will be active, if more than only one network is available.

Channel Skip: Set channels to be skipped when switching the channels via **Programme +/-** buttons on the remote. Highlight the desired channel/s on the list and press **OK** to select/unselect.

Channel Sort: Replace the positions of the two selected channels in the channel list. Highlight the desired channels on the list and press **OK** to select. When the second channel is selected, the position of this channel will be replaced with the position of the first selected channel.

Channel Move: Move a channel to the position of another channel. Highlight the channel you want to move and press **OK** to select. Then do the same for a second channel. When the second channel is selected, the first selected channel will be moved to the position of that channel.

Channel Edit: Edit channels in the channel list. Edit the name and channel number of the selected channel and display **Network Name, Frequency, Color System, Sound System, Modulation** and **Symbol Rate** information related to that channel. Depending on the

channel other options may also be editable. You can press the **Blue** button to delete the highlighted channel.

Analogue Channel Fine-tune: Fine-tune an analogue channel. A list of available analogue channels will be displayed. Select the desired one from the list and press **OK** button. Then change the frequency of the channel by pressing Left/Right directional buttons. Press **OK** to store the new frequency for that channel. Press **Back** to cancel. This item may not be visible, depending on whether or not the last watched channel was analogue.

Clear Channel List: Delete all channels stored in the channel list of the selected channel installation mode. A dialogue will be displayed for confirmation. Highlight **OK** and press **OK** button to proceed. Highlight **Cancel** and press **OK** to cancel.

Channel Installation Mode - Preferred/General Satellite/Satellite

Satellite Re-scan: Start a satellite scan beginning with the operator selection screen for the **Preferred Satellite** channel installation mode or with the satellite selection screen for the **General Satellite** or **Satellite** channel installation mode. When this scanning option is preferred, some scanning configurations will not be available and thus the preferences you made during the initial setup process may not be changed.

Satellite Add: Add satellite and perform a satellite scan.

Satellite Update: Search for any updates by repeating the previous scan with the same settings. You will also be able to configure these settings before the scan. If **Channel Installation Mode** is set to **Preferred Satellite** this option may be named differently depending on the available services. Highlight the satellite and press **OK** button to configure detailed satellite parameters. Press the **Right** directional button to proceed.

Satellite Manual Tuning: Start a manual satellite scan.

Favourite Network Select: Select your favourite network. This menu option will be active, if more than only one network is available. This option may not be available depending on the selected country during the initial setup process.

Channel Skip: Set channels to be skipped when switching the channels via **Program +/-** buttons on the remote. Highlight the desired channel/s on the list and press **OK** to select/unselect.

Channel Sort: Replace the positions of the two selected channels in the channel list. Highlight the desired channels on the list and press **OK** to select. When the second channel is selected, the position of this channel will be replaced with the position of the first selected channel.

Channel Move: Move a channel to the position of another channel. Highlight the channel you want to

move and press **OK** to select. Then do the same for a second channel. When the second channel is selected, the first selected channel will be moved to the position of that channel.

Channel Edit: Edit channels in the channel list. Edit the name and channel number of the selected channel and display **Network Name**, **Frequency**, **Color System** and **Sound System** information related to that channel if available. Depending on the channel other options may also be editable. You can press the **Blue** button to delete the highlighted channel.

Clear Channel List: Delete all channels stored in the channel list of the selected channel installation mode. A dialogue will be displayed for confirmation. Highlight **OK** and press **OK** button to proceed. Highlight **Cancel** and press **OK** to cancel.

Note: Some options may not be available and appear as grayed out depending on the operator selection and operator related settings.

Channel Installation Mode

Set this option as **Antenna**, **Cable**, **Preferred Satellite**, **General Satellite** or **Satellite**.

Auto Channel Update

Turn the auto channel update function on or off.

Channel Update Message

Turn the channel update message function on or off. This item may not be visible, depending on the **Channel Installation Mode** selection.

Parental Controls

() To enter this menu PIN should be entered first. Default password is set to 1234. If you have defined a new password after the initial setup process use the password that you have defined. Some options may not be available or vary depending on the country selection during the initial setup.*

Channels Blocked: Select channel/s to be blocked from the channel list. Highlight a channel and press **OK** to select/unselect. To watch a blocked channel password should be entered first.

Programme Restrictions: Block programmes according to the age rating information that are being broadcasted with them. You can turn on or off restrictions, set rating systems, restriction levels and age limits using the options of this menu.

Inputs Blocked: Prevent access to the selected input source content. Highlight the desired input option and press **OK** to select/unselect. To switch to a blocked input source password should be entered first.

Change PIN: Change the default PIN. Highlight this option and press **OK**. You will need to enter the old PIN first. Then new password entry screen will be displayed. Enter the new password twice for confirmation.

Audio Channel

Set the audio channel preference, if available. This item may not be visible, depending on whether or not the last watched channel was analogue.

Audio Language

Set one of the listed language options as first audio language preference. This item may not be visible, depending on whether or not the last watched channel was digital.

Second Audio Language

Set one of the listed language options as second audio language preference. If in the **Audio Language** setting selected language option is not supported, this language preference will be considered. This item may not be visible, depending on whether or not the last watched channel was digital.

Open Source Licenses

Display Open Source Software license information.

Version

Displays system version number.

Accounts & Sign In

Google: This option will be available if you have signed in to your Google account. You can configure your data syncing preferences or remove your registered account on the TV. Highlight a service listed in the **Choose synced apps** section and press **OK** to enable/disable data sync. Highlight **Sync now** and press **OK** to sync all enabled services at once.

Add account: Add a new one to available accounts by signing in to it.

Apps

Using the options of this menu, you can manage the apps on your TV.

Recently opened apps

You can display recently opened apps. Highlight **See all apps** and press **OK** to see all the apps installed on your TV. The amount of storage space that they needed will also be displayed. You can see the version of the app, open or force to stop the running of the app, uninstall a downloaded app, see the permissions and turn them on/off, turn on/off the notifications, clear the data and cache etc. Highlight an app and press **OK** to see available options.

Permissions

Manage the permissions and some other features of the apps.

App permissions: The apps will be sorted by permission type categories. You can enable/disable permissions for the apps from within these categories.

Special app access: Configure some app features and special permissions.

Security & restrictions: Using the options of this menu;

- You can allow or restrict installation of apps from sources other than the Google Play Store.
- Set the TV to disallow or warn before installation of apps that may cause harm.

Device Preferences

About: Check for system updates, change the device name, restart the TV and display system information such as network addresses, serial numbers, versions etc. You can also display legal information, manage advertisements, display your advertising ID, reset it and turn on/off the personalised advertisements based on your interests.

Netflix ESN: Display your ESN number. ESN number is a unique ID number for Netflix, created especially to identify your TV.

Date & time: Set the date and time options of your TV. You can set your TV to automatically update the time and date data over the network or over the broadcasts. Set corresponding to your environment and preference. Disable by setting as **Off** if you want to manually change the date or time. Then set date, time, time zone and hour format options.

Timer

Power On Time Type: Set your TV to turn on by itself. Set this option as **On** or **Once** to enable a power on timer to be set, set as **Off** to disable. If set as **Once** the TV will turn on only once at the defined time in **Auto Power On Time** option below.

Auto Power On Time: Available if the **Power On Time Type** is enabled. Set the desired time for your TV to come on from standby using the directional buttons and press **OK** to save the new set time.

Power Off Time Type: Set your TV to turn off by itself. Set this option as **On** or **Once** to enable a power off timer to be set, set as **Off** to disable. If set as **Once** the TV will turn off only once at the defined time in **Auto Power Off Time** option below.

Auto Power Off Time: Available if the **Power Off Time Type** is enabled. Set the desired time for your TV to go to standby using the directional buttons and press **OK** to save the new set time.

Language: Set your language preference.

Keyboard: Select your keyboard type and manage keyboard settings.

Inputs: Show or hide an input terminal, change the label for an input terminal, and configure the options for HDMI CEC(Consumer Electronic Control) function.

Power

Sleep Timer: Define an idle time after which you want your TV to enter sleep mode automatically.

Picture off: Select this option and press **OK** to turn the screen off. Press a button on the remote or on the TV to turn the screen on again. Note that you can not turn the screen on via the **Volume +/-**, **Mute** and **Standby** buttons. These buttons will function normally.

Switch off timer: Define a time after which you want your TV to switch off automatically. Set as **Off** to disable.

No Signal Auto Power Off: Set the behaviour of the TV, when no signal is detected from the currently set input source. Define a time after which you want your TV to turn itself off or set as **Off** to disable.

Picture

Picture Mode: Set the picture mode to suit your preference or requirements. Picture mode can be set to one of these options: **User**, **Standard**, **Vivid**, **Sport**, **Movie** and **Game**. You can use **User** mode to create customised settings.

Brightness, **Contrast**, **Colour**, **HUE**, **Sharpness** settings will be adjusted according to the selected picture mode. If one of these settings is changed manually, **Picture Mode** option will be changed to **User**, if not already set as **User**.

Auto Backlight: Set your auto backlight preference. **Off**, **Low**, **Middle** and **Eco** options will be available. Set as **Off** to disable.

Backlight: Adjust the backlight level off the screen manually. This item will not be available if the **Auto Backlight** is not set as **Off**.

Brightness: Adjust the brightness value off the screen.

Contrast: Adjust the contrast value off the screen.

Colour: Adjust the colour saturation value of the screen.

Hue: Adjust the hue value off the screen.

Sharpness: Adjust the sharpness value for the objects displayed on the screen.

Gamma: Set your gamma preference. **Dark**, **Middle** and **Bright** options will be available.

Colour Temperature: Set your colour temperature preference. **User**, **Cool**, **Standard** and **Warm** options will be available. Set as **User** to adjust red, green and blue gain values manually. If one of these values is changed manually, **Colour Temperature** option will be changed to **User**, if not already set as **User**.

Display Mode: Set the aspect ratio of the screen. Select one of the predefined options according to your preference.

HDR: Turn the HDR function on or off. This item will be available if HDR content is detected.

Advanced Video

DNR: Dynamic Noise Reduction (DNR) is the process of removing noise from digital or analogue signal. Set your DNR preference as **Low**, **Medium**, **Strong**, **Auto** or turn it off by setting as **Off**.

MPEG NR: MPEG Noise Reduction cleans up block noise around outlines and noise on the background. Set your MPEG NR preference as **Low**, **Medium**, **Strong** or turn it off by setting as **Off**.

Adaptive Luma Control: Adaptive Luma control adjusts contrast settings globally according to content histogram in order to provide deeper black and brighter white perception. Set your Adaptive Luma Control preference as **Low**, **Medium**, **Strong** or turn it off by setting as **Off**.

DI Film Mode: It is the function for 3:2 or 2:2 cadence detection for 24 fps film contents and improves the side effects (like interlacing effect or judder) which are caused by these pull down methods. Set your DI Film Mode preference as **Auto** or turn it off by setting as **Off**. This item will not be available if Game Mode or PC Mode is turned on.

Blue Stretch: Human eye perceives cooler whites as brighter white, Blue Stretch feature changes White balance of mid-high grey levels to cooler colour temperature. Turn the Blue Stretch function on or off.

Game Mode: Game mode is the mode which cuts down some of the picture processing algorithms to keep up with video games that have fast frame rates. Turn the Game Mode function on or off.

PC Mode: PC Mode is the mode which cuts down some of the picture processing algorithms to keep signal type as it is. It can be usable especially for RGB inputs. Turn the PC Mode function on or off.

HDMI RGB Range: This setting should be adjusted according to input RGB signal range on HDMI source. It can be limited range (16-235) or full range (0-255). Set your HDMI RGB range preference. **Auto**, **Full** and **Limit** options will be available. This item will not be available, if the input source is not set as HDMI.

Colour Tuner: Colour saturation, hue, brightness can be adjustable for red, green, blue, cyan, magenta, yellow and flesh tone (skin tone) for having more vivid or more natural image. Set the **Hue**, **Colour**, **Brightness**, **Offset** and **Gain** values

manually. Highlight **Enable** and press **OK** to turn this function on.

11 Point White Balance Correction: White balance feature calibrates TV's colour temperature in detailed grey levels. By visually or measurement, grey scale uniformity can be improved. Adjust the strength of the **Red, Green, Blue** colours and **Gain** value manually. Highlight **Enable** and press **OK** to turn this function on.

Reset to Default: Reset the video settings to factory default settings.

Note: Depending on the currently set input source some menu options may not be available.

Sound

Sound Style: For easy sound adjustment, you can select a preset setting. **User, Standard, Vivid, Sport, Movie, Music** or **News** options will be available. Sound settings will be adjusted according to the selected sound style. Some other sound options may become unavailable depending on the selection.

Balance: Adjust the left and right volume balance for speakers and headphones.

Sound Surround: With Sound Surround, you can enrich (expand and deepen) the sound quality of the TV speakers. Turn this option on/off by pressing **OK**.

Equalizer Detail: Adjust the equalizer values according to your preferences.

Speakers: To hear the TV audio from the connected compatible audio device set as **External Audio System**. Set as **TV Speakers** to use the speakers of your TV for sound output.

Digital Output: Set the digital sound output preference. **Auto, Bypass, PCM, Dolby Digital Plus** and **Dolby Digital** options will be available. Highlight the option you prefer and press **OK** to set.

SPDIF Delay: Adjust the SPDIF delay value.

Auto Volume Control: With Auto Volume Control, you can set the TV to automatically level out sudden volume differences. Typically at the beginning of adverts or when you are switching channels. Turn this option on/off by pressing **OK**.

Downmix Mode: Press **OK** to see the options and set. **Stereo** and **Surround** options will be available. Highlight the option you prefer and press **OK** to set.

Dolby Audio Processing: With Dolby Audio Processing, you can improve the sound quality of your TV. Press **OK** to see the options and set. Some other sound options may become unavailable and appear as grayed out depending on the settings made here.

Dolby Audio Processing: Highlight this option and press **OK** to turn this function on/off.

Sound Mode: If the **Dolby Audio Processing** option is turned on **Sound Mode** option will be available to set. Highlight the **Sound Mode** option and press **OK** to see the preset sound modes. **Smart, Movie, Music** and **News** options will be available. Highlight the option you prefer and press **OK** to set.

Reset to Default: Resets the sound settings to factory defaults.

Storage: View the total storage space status of the TV and connected devices if available. To see detailed information on the usage details highlight and press **OK**. There will also be options for ejecting and formatting the connected storage devices.

Home screen: Customise your home screen. Select channels which will be displayed on the home screen. Organize apps and games, change their order or get more of them.

Store mode: Highlight **Store mode** and press **OK**. Highlight **Continue** and press **OK** if you want to proceed. Then highlight **On** to activate or **Off** to deactivate and press **OK**. In store mode your TV's settings will be configured for store environment and the supported features will be displayed on the screen. Once activated, **Store messaging** settings will become available. Set according to your preferences. It is recommended not to activate store mode for home use.

Google Assistant: Select your active account, view permissions, select which apps to include in search results, activate safe search filter, activate offensive word blocking and view open source licenses.

Screen saver: Set screensaver and sleep mode options for your TV. You can choose a screensaver, set wait time for the screensaver, set when the TV goes into sleep mode or start the screensaver mode.

Location: You can allow the use of the wireless connection to estimate the location, see the recent location requests and allow or restrict the listed apps to use your location information.

Usage & Diagnostics: Automatically send usage data and diagnostic information to Google. Set according to your preference.

Accessibility: Configure **Visually Impaired, Captions** settings and/or turn **Audio Description, Hearing Impaired, Spoken subtitle, High contrast text** on/off. Some of the caption settings may not be applied.

Visually Impaired: Digital TV channels can broadcast special audio commentary describing on-screen action, body language, expressions and movements for people with visual disabilities.

Speaker: Turn this option on if you want to hear the audio commentary through the TV speakers.

Headphone: Turn this option on if you want to route the sound of the audio commentary to the TV's headphone output.

Volume: Adjust the volume level of the audio commentary.

Pan and Fade: Turn this option on if you want to hear the audio commentary more clearly, when it is available through broadcast.

Audio for the Visually Impaired: Set the audio type for visually impaired. Options will be available depending on the selected broadcast.

Fader Control: Adjust the volume balance between the main TV audio (**Main**) and audio commentary (**AD**).

Reset: Reset all TV settings to the factory default. Highlight **Reset** and press **OK**. A confirmation message will be displayed, select **Erase everything** to proceed with resetting. The TV will switch off/on first and the initial setup will start. Select **Cancel** to exit.

Remote & Accessories

You can use wireless accessories, such as your remote control (depends on the model of the remote control), headphones, keyboards or game controllers with your Android TV. Add devices to use them with your TV. Select this option and press **OK** to start searching available devices in order to pair them with your TV. If available highlight **Add accessory** option and press **OK** to start the search. Set your device to pairing mode. Available devices will be recognized and listed or pairing request will be displayed. Select your device from the list and press **OK** or highlight **OK** and press **OK** to start pairing.

Connected devices will also be listed here. To unpair a device, highlight it and press **OK**. Then highlight **Unpair** option and press **OK**. Then select **OK** and press **OK** again to unpair the device from the TV. You can also change the name of a connected device. Highlight the device and press **OK**, then highlight **Change name** and press **OK** again. Press **OK** again to use the virtual keyboard to change the name of the device.

Channel List

The TV sorts all stored channels in the **Channel List**. Press the **OK** button to open the **Channel List** in Live TV mode. You can press the **Red** button to scroll up the list page by page, or press the **Green** button to scroll down.

If desired, you can filter or sort the channels or find a channel in the channel list. Press the **Yellow** button to display the **Select More** options. Available options are **Select Type**, **Sort** and **Find**. **Sort** option may not

be available depending on the selected country during the initial setup process.

To filter the channels highlight **Select Type** and press the **OK** button. You can select among **Digital**, **Radio**, **Free**, **Encrypted**, **Analogue**, **Favorite** and **Network** options to filter the channel list or select **Broadcast** option to see all installed channels in the channel list.

To sort the channels highlight **Sort** and press the **OK** button. Select one of the available options and press **OK** again. The channels will be sorted according to your selection.

To find a channel highlight **Find** and press the **OK** button. Virtual keyboard will be displayed. Enter all or a portion of the name or number of the channel you want to find, highlight the check mark symbol on the keyboard and press **OK**. Matching results will be listed.

*Note: If any option except **Broadcast** is selected in the **Select Type** menu, you can only scroll through the channels that are currently listed in the channel list using the **Program +/-** buttons on the remote.*

Editing the Channels and the Channel List

You can edit the channels and the channel list using the **Channel Skip**, **Channel Sort**, **Channel Move** and **Channel Edit** options under the **Settings>Channel>Channels** menu. You can access the **Settings** menu from the Home Screen or from the **TV options** menu in Live TV mode.

*Note: The options **Channel Sort**, **Channel Move** and **Channel Edit** may not be available and appear as grayed out depending on the operator selection and operator related settings.*

Managing Favourite Channel Lists

You can create four different lists of your favourite channels. These lists include only the channels that are specified by you. Press the **OK** button to display the channel list. Then press **Blue** button to access favourite lists. If one of the lists is being displayed on the screen you can press the **Left** or **Right** directional button to switch from one list to another. In order to change the position of a channel highlight that channel and press the **Yellow** button. Then use the **Up** and **Down** directional buttons to move the channel to the desired position and press **OK**. Highlight a channel in the list and press the **OK** button to watch.

To add the currently watched channel to one of your favourite lists select the desired favourite list as described above and press the **Menu** button on the remote. Then enter the **Channels** menu, highlight **Add to My Favorites** option and press **OK**. The channel will be added to the selected favourite list. To remove that channel from the list open the favourite list, highlight the channel and press **Blue** button. In this way only the currently watched channel can be added or removed.

Programme Guide

By means of Electronic Programme Guide (EPG) function of your TV you can browse the event schedule of the currently installed channels on your channel list. It depends on the related broadcast whether this feature is supported or not.

In order to access the Electronic Programme Guide on the Home Screen press the **Guide** button on the remote. Electronic Programme Guide is also available in Live TV mode. You can switch to Live TV mode by either launching the **Live TV** application on the Home Screen or selecting **Channels** input source from the **Inputs** menu on the Home Screen. To access the programme guide while in Live TV mode, press the **Guide** button on your remote.

Use the directional buttons to navigate through the programme guide. You can use the Up/Down directional buttons or **Programme +/-** buttons to switch to previous/next channel on the list and Right/Left directional buttons to select a desired event of the currently highlighted channel. If available, the full name, start-end time and date, genre of the highlighted event and a brief information about it will be displayed on the bottom of the screen.

Press **Blue** button to filter the events. Due to the large variety of filter options you can find events of the desired type quicker. Press **Yellow** button to see detailed information on the highlighted event. You can also use Red and Green buttons to see events of previous day and next day. The functions will be assigned to the coloured buttons on the remote when they are available. Follow the on-screen information for accurate button functions.

The guide can not be displayed if TV input source is blocked from the **Settings>Channel>Parental Controls>Inputs Blocked** menu in Live TV mode or on Home Screen.

Connecting to the Internet

You can access the Internet via your TV, by connecting it to a broadband system. It is necessary to configure the network settings in order to enjoy a variety of streaming content and internet applications. These settings can be configured from **Settings>Network & Internet** menu. You can also highlight the Connected/Not Connected icon on the Home screen and press **OK** to access this menu. For further information refer to **Network & Internet** section under the title of **Settings**.

Wired Connection

Connect your TV to your modem/router via an Ethernet cable. There is a LAN port on the rear side of your TV.

The status of the connection under the **Ethernet** section in the **Network & Internet** menu will be changed from **Not connected** to **Connected**.

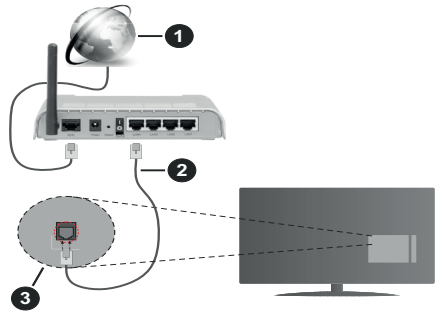

1. Broadband ISP connection
2. LAN (Ethernet) cable
3. LAN input on the rear side of the TV

You might be able to connect your TV to a network wall socket depending on your network's configuration. In that case, you can connect your TV directly to the network using an Ethernet cable.

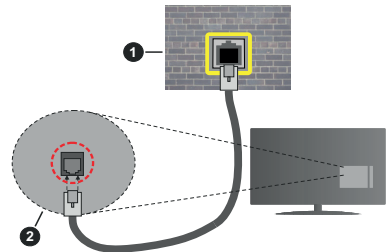

1. Network wall socket
2. LAN input on the rear side of the TV

Wireless Connection

A wireless LAN modem/router is required to connect the TV to the Internet via wireless LAN.

Highlight **Wi-Fi** option in the **Network & Internet** menu and press **OK** to enable wireless connection. Available networks will be listed. For more information refer to **Network & Internet>Wi-Fi** section under the title of **Settings**.

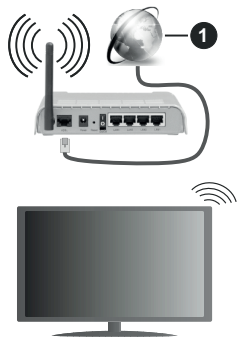

1. Broadband ISP connection

A network with hidden SSID can not be detected by other devices. If you want to connect to a network with hidden SSID, highlight the **Add new network** option under the **Settings>Network & Internet** menu on the Home Screen and press **OK**. Add the network by entering its name manually using the related option.

A Wireless-N router (IEEE 802.11a/b/g/n/ac) with simultaneous 2.4 and 5 GHz bands is designed to increase bandwidth. These are optimized for smoother and faster HD video streaming, file transfers and wireless gaming.

Use a LAN connection for quicker data transfer between other devices like computers.

The transmission speed differs depending on the distance and number of obstructions between the transmission products, the configuration of these products, the radio wave conditions, the line traffic and the products that you use. The transmission may also be cut off or may get disconnected depending on the radio wave conditions, DECT phones or any other WLAN 11b appliances. The standard values of the transmission speed are the theoretical maximum values for the wireless standards. They are not the actual speeds of data transmission.

The location where the transmission is most effective differs depending on the usage environment.

The Wireless feature of the TV supports 802.11 a,b,g,n & ac type modems. It is highly recommended that you should use the IEEE 802.11n communication protocol in order to avoid any possible problems while watching videos.

You must change your modem's SSID when there are any other modems around with the same SSID. You can encounter connection problems otherwise. Use a wired connection if you experience problems with a wireless connection.

A stable connection speed is required to play back streaming content. Use an Ethernet connection if the wireless LAN speed is unstable.

Multi Media Player

On the Home Screen scroll to **Apps** row, select **Multi Media Player (MMP)** and press the **OK** button to launch.

Select the media type on the main media player screen. On the next screen, you can press the **Menu** button to access a list of menu options while the focus is on a folder or a media file. Using the options of this menu you can change the media type, sort the files, change the thumbnail size and turn your TV into a digital photo frame. You will also be able to copy, paste and delete the media files using the related options of this menu, if a FAT32 formatted USB storage device is connected to the TV. Additionally you can switch the viewing style by selecting either **Normal Parser** or **Recursive Parser**. In **Normal Parser** mode the files will be displayed with folders if any available. So only the selected type of media files in the root folder or in the selected folder will be displayed. If there isn't any media files of the selected type, the folder will be assumed as empty. In **Recursive Parser** mode the source will be searched for all available media files of the selected type and the found files will be listed. Press the **Back/Return** button to close this menu.

While browsing for the video files a preview of the highlighted video will be displayed in a small window on the left side of the screen if the view style is set to List View. Press the **Blue** button to switch between the List View and Grid View.

From USB Connection

IMPORTANT! Back up the files on your USB storage devices before connecting them to the TV. Manufacturer will not be responsible for any file damage or data loss. Certain types of USB devices (e.g. MP3 Players) or USB hard disk drives/memory sticks may not be compatible with this TV. The TV supports FAT32 and NTFS disk formatting.

You can view your photos, text documents or play your music and video files installed on a connected USB storage device on the TV. Plug in the USB storage device to one of the USB inputs on the TV.

On the main media player screen select the desired media type. On the next screen, highlight a file name from the list of available media files and press the **OK** button. Follow the on-screen instructions for more information on other available button functions.

Note: Wait a little while before each plugging and unplugging as the player may still be reading files. Failure to do so may cause physical damage to the USB player and the USB device itself. Do not pull out your drive while playing a file.

From a Mobile Device via DMR

Make sure that your mobile device is connected to the same network as your TV. On the TV, scroll to **Apps** row on the Home Screen, select **Multi Media Player (MMP)** and press the **OK** button to launch. Select the media type on the main media player screen. On the next screen, press the **Blue** button to switch the List View layout. Then press the **Back** button. **DMR** (Digital Media Renderer) option will appear among the media type options. Highlight the **DMR** option and press the **OK** button. The TV is ready to receive the media file sent from your mobile device. On the mobile device, open the file you want to share and tap on the sharing icon or on the related option from the options menu of your mobile device. Available devices will be listed. Select your TV from the list. You can get the device name of your TV from the **Settings>Device Preferences>About** menu on the Home screen. If desired, the name of the TV can also be changed by either selecting one of the predefined names or entering a custom name using the options of the **Device name** menu. If the connection is successfully established the selected media file will be played/ displayed on your TV.

USB Recording

To record a programme, you should first connect a USB disk to your TV while the TV is switched off. You should then switch on the TV to enable the recording feature.

To record long duration programmes such as movies, it is recommended to use USB Hard disk drives (HDD's). Recorded programmes are saved into the connected USB disk. If desired, you can store/copy recordings onto a computer; however, these files will not be available to be played on a computer. You can play the recordings only via your TV.

Lip Sync delay may occur during the timeshifting. Radio record is supported.

If the writing speed of the connected USB disk is not sufficient, the recording may fail and the timeshifting feature may not be available.

It is recommended to use USB hard disk drives for recording HD programmes.

Do not pull out the USB/HDD during a recording. This may harm the connected USB/HDD.

Some stream packets may not be recorded because of signal problems, as a result sometimes videos may freeze during playback.

If a recording starts from timer when teletext is on, a dialogue will be displayed. If you highlight **Yes** and press **OK** teletext will be turned off and recording will start.

Instant Recording

Press **Record** button to start recording an event instantly while watching a programme. Press **Stop** button to cancel instant recording.

You can not switch broadcasts during the recording mode.

Watching Recorded Programmes

Select **Record List** from the **Record** menu in Live TV mode and press **OK**. Select a recorded item from the list (if previously recorded). Press the **OK** button to watch.

Press the **Stop** or **Back/Return** button to stop a playback.

The recordings will be named in the following format: Channel Name_Date(Year/Month/Day)_Duration(Hour/Minute/Second).

Timeshift Recording

In order to use timeshift recording feature **Time Shift Mode** option in the **Record>Time Shift Mode** menu should be enabled first.

In timeshifting mode, the programme is paused and simultaneously recorded to the connected USB disk. Press **Pause/Play** button while watching a broadcast to activate timeshifting mode. Press **Pause/Play** button again to resume the paused programme from where you stopped. Press the **Stop** button to stop timeshift recording and return to the live broadcast.

When this feature is used for the first time **Disk Setup** wizard will be displayed when the **Pause/Play** button is pressed. You can either choose **Auto** or **Manual** setup mode. In **Manual** mode, if you prefer, you can format your Disk and specify the storage space that will be used for timeshift function. When the setup is completed result will be displayed. Press **Exit** button.

Timeshift function will not be available for radio broadcasts.

Disk Format

When using a new USB storage device, it is recommended that you first format it using the **Format** option in the **Record>Device Info** menu in Live TV mode. Highlight the connected device on the **Device Info** screen and press **OK** or Right directional button to see the list of available options. Then highlight **Format** and press **OK** to proceed. A confirmation dialogue will be displayed. Highlight **Yes** and press **OK** to start formatting.

IMPORTANT: Formatting your USB storage device will erase ALL the data on it and it's file system will be converted to FAT32. In most cases operation errors will be fixed after a format but you will lose ALL your data.

Schedule List

You can add reminders or record timers using the **Schedule List** menu. You can access the **Schedule List** from the **Record** menu in Live TV mode. Highlight **Schedule List** and press **OK**. Previously set timers will be listed if any available.

Press **Record** button to add a timer while the **Schedule List** menu is displayed on the screen. You can define the type of the timer by setting the **Schedule Type** option as **Reminder** or **Record**. When other parameters are set highlight **Add** and press **OK**. The timer will be added to the list.

If any available, you can also edit or delete the timers on this list. Highlight the timer of your choice and press **OK**. **Edit** and **Delete** options will appear at the bottom of the screen. Highlight the desired option and press **OK**. After you edited a timer you can choose either to replace it or add it as a new timer. If you choose the **Replace** option, the timer will be saved with the new settings. If you choose the **Add** option, the timer will be added to the list as a new timer. Highlight **Replace** or **Add** according to your preference and press **OK** to proceed. When you choose to delete a timer a confirmation dialogue will be displayed on the screen. Highlight **Yes** and press **OK** to delete the selected timer.

A warning message will be displayed if the time intervals of two timers overlap. You can not set more than one timer for the same time interval.

Press **EXIT** button to close the Schedule List.

CEC

With CEC function of your TV you can operate a connected device with the TV remote control. This function uses HDMI CEC (Consumer Electronics Control) to communicate with the connected devices. Devices must support HDMI CEC and must be connected with an HDMI connection.

The TV comes CEC function switched on. Make sure that all CEC settings are properly set up on the connected CEC device. The CEC functionality has different names on different brands. CEC function might not work with all devices. If you connect a device with HDMI CEC support to your TV, the related HDMI input source will be renamed with the connected device's name.

To operate the connected CEC device, select the related HDMI input source from the **Inputs** menu on the Home Screen. Or press the **Source** button if the TV is in Live TV mode and select the related HDMI input source from the list. To terminate this operation and control the TV via the remote again, press the **Source**

button, which will still be functional, on the remote and switch to another source.

The TV remote is automatically able to control the device once the connected HDMI source has been selected. However not all buttons will be forwarded to the device. Only devices that support CEC Remote Control function will respond to the TV remote control.

The TV supports also ARC(Audio Return Channel) feature. This feature is an audio link meant to replace other cables between the TV and the audio system (A/V receiver or speaker system). Connect the audio system to the HDMI2 input on the TV to enable ARC feature.

In order to activate ARC feature the **Speakers** option should be set as **External Audio System**. You can access this option from the **TV options** or **TV options>Settings>Device Preferences>Sound** menu in Live TV mode or from **Settings>Device Preferences>Sound** menu on the Home Screen. When ARC is active, TV will mute its other audio outputs automatically. So you will hear audio from connected audio device only (same as other optical or co-axial digital audio outputs). The volume control buttons of the remote will be directed to connected audio device and you will be able to control the volume of the connected device with your TV remote.

Note: ARC is supported only via the HDMI2 input.

The CEC functions are set to **On** by default. To switch off completely do the following:

- 1 - Enter the **Settings>Device Preferences>Inputs** menu on the Home Screen or **TV options>Settings>Device Preferences>Inputs** menu in Live TV mode.

- 2 - Scroll down to **Consumer Electronic Control (CEC)** section. Highlight **HDMI control** option and press **OK**.

Google Cast

With the built-in Google Cast technology you can cast the content from your mobile device straight to your TV. If your mobile device has Google Cast feature, you can mirror your device's screen to your TV wirelessly. Select Cast screen option on your android device. Available devices will be detected and listed. Select your TV from the list and tap on it to start casting. You can get the network name of your TV from the **Settings>Device Preferences>About** menu on the Home screen. **Device name** will be one of the shown articles. You can also change the name of your TV. Highlight **Device name** and press **OK**. Then highlight **Change** and press **OK** again. You can either select one of the predefined names or enter a custom name.

To cast your device's screen to the TV screen...

1. On your android device, go to 'Settings' from the notification panel or home screen
2. Tap on 'Device Connectivity'
3. Tap on the 'Easy projection' and enable 'Wireless projection'. Available devices will be listed
4. Select the TV you would like to cast to
 1. Slide down the notification panel
 2. Tap on 'Wireless projection'
 3. Select the TV you would like to cast to

If the mobile app is Cast-enabled, such as YouTube, Dailymotion, Netflix, you can cast your app to your TV. On the mobile app, look for the Google Cast icon and tap on it. Available devices will be detected and listed. Select your TV from the list and tap on it to start casting.

To cast an app to the TV screen...

1. On your smartphone or tablet, open an app that supports Google Cast
2. Tap the Google Cast icon
3. Select the TV you would like to cast to
4. The app you selected should start playing on TV

Notes:

Google Cast works on Android and iOS. Make sure that your mobile device is connected to the same network as your TV.

The menu options and namings for Google Cast function on your Android device can differ from brand to brand and can change with time. Refer to your device's manual for latest information on Google Cast function.

HBBTV System

HbbTV (Hybrid Broadcast Broadband TV) is a standard that seamlessly combines TV services delivered via broadcast with services delivered via broadband and also enables access to Internet only services for consumers using connected TVs and set-top boxes. Services delivered through HbbTV include traditional broadcast TV channels, catch-up services, video-on-demand, electronic programme guide, interactive advertising, personalisation, voting, games, social networking and other multimedia applications. HbbTV applications are available on channels where they are signalled by the broadcaster.

The HbbTV applications are generally launched with the press of a coloured button on the remote. Generally a small red button icon will appear on the screen in order to notify the user that there is an HbbTV application on that channel. Press the button indicated on the screen to launch the application.

HbbTV applications use the buttons on the remote control to interact with the user. When an HbbTV application is launched, the control of some buttons

are owned by the application. For example, numeric channel selection may not work on a teletext application where the numbers indicate teletext pages.

HbbTV requires AV streaming capability for the platform. There are numerous applications providing VOD (video on demand) and catch-up TV services. The **OK** (play&pause), **Stop**, **Fast forward**, and **Rewind** buttons on the remote control can be used to interact with the AV content.

Note: You can enable or disable this feature from the **HBBTV Settings>TV Options>Advanced Options>** menu in Live TV mode.

Freeview Play Platform

Freeview Play platform provides catch-up TV and On Demand services. Simply press the **Freeview Play** button on your remote control to connect to the Freeview Play platform.

You will have to agree to the terms and conditions for Freeview Play services first if you did not agree them after the initial setup. Highlight **Accept** and press **OK** on the remote to confirm and proceed. You can also display the terms and conditions using the **Freeview-Play Settings** option in the **TV Options>Advanced Options** menu in Live TV mode.

Integrated TV Player applications will be displayed. Select one and press the **OK** button. Then select a content that you want to play back and press the **OK** button to watch.

Catch-up contents can also be accessed and played back directly from the TV Guide. Refer to the section **Programme Guide** for more information.

Requirements

The Freeview Play services may only be used if the following requirements are fulfilled:

- Connecting the TV to the internet. A minimum broadband speed of 2Mbps is required for proper operation of catch up and on demand services.
- Agreeing to the terms and conditions of Freeview Play

Note: Freeview Play platform usage will count towards any monthly broadband data allowance. Only selected channels provide 7-day catch up.

Quick Standby Search

If earlier an automatic search is performed, your TV will search for new or missing digital channels at 05:00 am every morning while in quick standby mode.

And if the **Auto Channel Update** option in the **Settings>Channel** menu is enabled the TV will wake up within 5 minutes after it is switched into quick standby

mode and search for channels. Standby LED will blink during this process. Once the standby LED stops blinking the search process is completed. Any new found channels will be added to the channel list. If the channel list is updated, you will be informed on the changes at the next power on.

Software Update

Your TV is capable of finding and updating the firmware automatically via Internet.

To experience the best use of your TV and benefit from the latest improvements make sure your system is always up to date.

Software update via internet

On the Home Screen enter the **Settings>Device Preferences>About** menu in order to update your Android system version. Move the focus to the **System update** option and press **OK**. You will be informed about the system status and the time at which the device was last checked for an update will be displayed. The **Check for update** option will be highlighted, press **OK** if you want to check for an available update.

Note: Do not unplug the power cord during the reboot process. If the TV fails to come on after the upgrade, unplug, wait for two minutes then plug it back in.

Troubleshooting & Tips

TV does not switch on

- Make sure the power cord is plugged in securely to power outlet.
- Disconnect the power cable from the power outlet. Wait for one minute then reconnect it.
- Press the **Standby/On** button on the TV.

TV does not respond to the remote control

- The TV requires some time to start up. During this time, the TV does not respond to the remote control or TV controls. This is normal behaviour.
- Check if the remote control is working by means of a mobile phone camera. Put the phone in camera mode and point the remote control to the camera lens. If you press any key on the remote control and you notice the infra red LED flicker through the camera, the remote control is working. The TV needs to be checked.

If you do not notice the flickering, the batteries may be exhausted. Replace the batteries. If the remote is still not working, the remote control might be broken and needs to be checked.

This method of checking the remote control is not possible with remote controls which are wirelessly paired with the TV.

No Channels

- Make sure that all cables are properly connected and that the correct network is selected.
- Make sure that the correct channel list is selected.
- Make sure that you have entered the correct channel frequency if you have done manual tuning.

No picture / distorted picture

- Make sure that the antenna is properly connected to the TV.
- Make sure that the antenna cable is not damaged.
- Make sure that the correct device is selected as the input source.
- Make sure that the external device or source is properly connected.
- Make sure that the picture settings are set correctly.
- Loud speakers, unearthed audio devices, neon lights, high buildings and other large objects can influence reception quality. If possible, try to improve the reception quality by changing the antenna direction or moving devices away from the TV.
- Change to a different picture format, if the picture does not fit the screen
- Make sure that your PC uses the supported resolution and refresh rate.

No sound / poor sound

- Make sure that the sound settings are correctly set.
- Make sure that all cables are properly connected.
- Make sure that the volume is not muted or set to zero, increase the volume to check.
- Make sure that the TV audio output is connected to the audio input on the external sound system.
- Sound may be coming from only one speaker. Check the balance settings from **Sound** menu.

Input sources - can not be selected

- Make sure that the device is connected to the TV.
- Make sure that all cables are properly connected.
- Make sure that you select the right input source which is dedicated to the connected device.

VGA Input Typical Display Modes

The following table is an illustration of some of the typical video display modes. Your TV may not support all resolutions.

Index	Resolution	Frequency
1	640x480	60Hz
2	640x480	72Hz
3	640x480	75Hz
4	800x600	56Hz
5	800x600	60Hz
6	800x600	72Hz
7	800x600	75Hz
8	1024x768	60Hz
9	1024x768	70Hz
10	1024x768	75Hz
11	1152x864	75Hz
12	1280x768	60Hz
13	1280x768	75Hz
14	1280x960	60Hz
15	1280x960	75Hz
16	1280x1024	60Hz
17	1280x1024	75Hz
18	1360x768	60Hz
19	1366x768	60Hz
20	1400x1050	59Hz
21	1400x1050	60Hz
22	1400x1050	75Hz
23	1440x900	60Hz
24	1440x900	75Hz
25	1600x1200	60Hz
26	1680x1050	59Hz
27	1680x1050	60Hz
28	1920x1080	60Hz

AV and HDMI Signal Compatibility

Source	Supported Signals
Composite / Back AV	PAL
	SECAM
	NTSC4.43
	NTSC3.58

Source	Supported Signals	
Component / YPbPr	480i, 480p	60Hz
	576i, 576p	50Hz
	720p	50Hz,60Hz
	1080i	50Hz,60Hz
HDMI	480i	60Hz
	480p	60Hz
	576i, 576p	50Hz
	720p	50Hz,60Hz
	1080i	50Hz,60Hz
	1080p	24Hz, 25Hz, 30Hz, 50Hz, 60Hz

In some cases a signal on the TV may not be displayed properly. The problem may be an inconsistency with standards from the source equipment (DVD, Set-top box, etc.). If you do experience such a problem please contact your dealer and also the manufacturer of the source equipment.

Supported File Formats for USB Mode

Video

Video Codec	Resolution	Bit Rate	Profile	Container
VP9	1920x1080@60fps	40Mbps	Profile0,2	MKV (.mkv) WebM (.webm)
HEVC/H.265	1920x1080@60fps	50Mbps	Main/Main10 Profile, High Tier @Level 4.1	MP4 (.mp4, .mov), 3GPP (.3gpp, .3gp), MPEG transport stream (.ts, .trp, .tp), MKV (.mkv), WebM (.webm), FLV (.flv), AVI (.avi), H265 (.265)
MPEG1/2	1920x1080@60fps	80Mbps	MP@HL	MPEG program stream (.DAT, .VOB, .MPG, .MPEG), MPEG transport stream (.ts, .trp, .tp), MP4 (.mp4, .mov), 3GPP (.3gpp, .3gp), AVI (.avi), MKV (.mkv), WebM (.webm), ASF (.asf), WMV (.wmv), OGM (.ogm)
MPEG4	1920x1080@60fps	40Mbps	<ul style="list-style-type: none"> Simple Profile Advanced Simple Profile@Level 5 GMC is not supported 	MP4 (.mp4, .mov), 3GPP (.3gpp, .3gp), AVI (.avi), MKV (.mkv), WebM (.webm), ASF (.asf), WMV (.wmv), FLV (.flv), OGM (.ogm), MPEG transport stream (.ts, .trp, .tp), MPEG program stream (.DAT, .VOB, .MPG, .MPEG)
Sorenson H.263	1920x1080@60fps	40Mbps		FLV (.flv) AVI (.avi)
H.263	1920x1080@60fps	40Mbps		FLV (.flv), MP4 (.mp4, .mov), 3GPP (.3gpp, .3gp), AVI (.avi), ASF (.asf), WMV (.wmv)
H.264	1920x1080@30fps	62.5Mbps	main and high profile up to level 4.1	FLV (.flv), MP4 (.mp4, .mov), 3GPP (.3gpp, .3gp), MPEG transport stream (.ts, .trp, .tp), ASF (.asf), WMV (.wmv), AVI (.avi), MKV (.mkv), WebM (.webm), OGM (.ogm), MPEG program stream (.DAT, .VOB, .MPG, .MPEG), H264 (.264)
AVS	1920x1080@60fps	40Mbps	Jizhun profile @ Level 6.0	MPEG transport stream (.ts, .trp, .tp), AVS (.avs)
AVS+	1920x1080@60fps	50Mbps	Broadcasting profile@Level 6.0.1.08.60	MPEG transport stream (.ts, .trp, .tp), AVS (.avs)
WMV3	1920x1080@60fps	40Mbps		ASF (.asf), AVI (.avi), MKV (.mkv), WebM (.webm), WMV (.wmv), 3GPP (.3gpp, .3gp), MP4 (.mp4, .mov), OGM (.ogm)
VC1	1920x1080@60fps	40Mbps	<ul style="list-style-type: none"> Advanced Profile @Level 3 Simple Profile Main Profile 	MPEG transport stream (.ts, .trp, .tp), ASF (.asf), WMV (.wmv), AVI (.avi), MKV (.mkv), WebM (.webm), 3GPP (.3gpp, .3gp), MP4 (.mp4, .mov), VC1 (.vc1)

Video Codec	Resolution	Bit Rate	Profile	Container
Motion JPEG	640x480@30fps	10Mbps		AVI (.avi), 3GPP (.3gpp, .3gp), MP4 (.mp4, .mov), MKV (.mkv), WebM (.webm), FLV (.flv), OGM (.ogm)
VP8	1920x1080@60fps	20Mbps		MKV (.mkv), WebM (.webm), FLV (.flv), 3GPP (.3gpp, .3gp), MP4 (.mp4, .mov), AVI (.avi), OGM (.ogm)
RV30/RV40	1920x1080@60fps	40Mbps		RM (.rm, .rmvb), MKV (.mkv), WebM (.webm)

Audio

Audio Codec	Sample rate	Channel	Bit Rate	Container	Note
MPEG1/2 Layer1	16KHz ~ 48KHz	Up to 2	32Kbps~448Kbps	MP3 (.mp3), AVI (.avi), ASF (.asf), WMV (.wmv), MKV (.mkv, .mka), WebM (.webm), 3GPP (.3gpp, .3gp), MP4 (.mp4, .mov, m4a), MPEG transport stream (.ts, .trp, .tp), MPEG program stream (.DAT, .VOB, .MPG, .MPEG), FLV (.flv), WAV (.wav), OGM (.ogm)	
MPEG1/2 Layer2	16KHz ~ 48KHz	Up to 2	8Kbps ~ 384Kbps	MP3 (.mp3), AVI (.avi), ASF (.asf), WMV (.wmv), MKV (.mkv, .mka), WebM (.webm), 3GPP (.3gpp, .3gp), MP4 (.mp4, .mov, m4a), MPEG transport stream (.ts, .trp, .tp), MPEG program stream (.DAT, .VOB, .MPG, .MPEG), FLV (.flv), WAV (.wav), OGM (.ogm)	
MPEG1/2/2.5 Layer3	8KHz ~ 48KHz	Up to 2	8Kbps ~ 320Kbps	MP3 (.mp3), AVI (.avi), ASF (.asf), WMV (.wmv), MKV (.mkv, .mka), WebM (.webm), 3GPP (.3gpp, .3gp), MP4 (.mp4, .mov, m4a), MPEG transport stream (.ts, .trp, .tp), MPEG program stream (.DAT, .VOB, .MPG, .MPEG), FLV (.flv), WAV (.wav), OGM (.ogm)	
AC3(DD)	32KHz, 44.1KHz, 48KHz	Up to 5.1	32Kbps ~ 640Kbps	AC3 (.ac3), AVI (.avi), MKV (.mkv, .mka), WebM (.webm), 3GPP (.3gpp, .3gp), MP4 (.mp4, .mov, m4a), MPEG transport stream (.ts, .trp, .tp), MPEG program stream (.DAT, .VOB, .MPG, .MPEG), WMV (.wmv), ASF (.asf), OGM (.ogm)	
EAC3(DDP)	32KHz, 44.1KHz, 48KHz	Up to 5.1	32Kbps ~ 6Mbps	EAC3 (.ec3), AVI (.avi), MKV (.mkv, .mka), WebM (.webm), 3GPP (.3gpp, .3gp), MP4 (.mp4, .mov, m4a), MPEG transport stream (.ts, .trp, .tp), MPEG program stream (.DAT, .VOB, .MPG, .MPEG), WMV (.wmv), ASF (.asf), OGM (.ogm)	

Audio Codec	Sample rate	Channel	Bit Rate	Container	Note
AAC-LC, HEAAC	8KHz ~ 48KHz	Up to 5.1	AAC-LC: 12kbps~ 576kbps V1 6kbps ~ 288kbps V2: 3kbps ~ 144kbps	AAC (.aac), AVI (.avi), MKV (.mkv, .mka), WebM (.webm), 3GPP (.3gpp, .3gp), MP4 (.mp4, .mov, m4a), MPEG transport stream (.ts, .trp, .tp), MPEG program stream (.DAT, .VOB, .MPG, .MPEG), FLV (.flv), RM (.rm, .rmvb, .ra), WAV (.wav), WMV (.wmv), ASF (.asf), OGM (.ogm)	
WMA	8KHz ~ 48KHz	Up to 2	128bps ~ 320Kbps	ASF (.asf), WMV (.wma, .wmv), AVI (.avi), MKV (.mkv, .mka), WebM (.webm), 3GPP (.3gpp, .3gp), MP4 (.mp4, .mov)	WMA 7, WMA 8, WMA 9 Standard
WMA 10 Pro M0	8KHz ~ 48KHz	Up to 2	< 192kbps	ASF (.asf), WMV (.wma, .wmv), AVI (.avi), 3GPP (.3gpp, .3gp), MP4 (.mp4, .mov)	
WMA 10 Pro M1	8KHz ~ 48KHz	Up to 5.1	< 384kbps	ASF (.asf), WMV (.wma, .wmv), AVI (.avi), 3GPP (.3gpp, .3gp), MP4 (.mp4, .mov)	
WMA 10 Pro M2	8KHz ~ 96KHz	Up to 5.1	< 768kbps	ASF (.asf), WMV (.wma, .wmv), AVI (.avi), 3GPP (.3gpp, .3gp), MP4 (.mp4, .mov)	
VORBIS	Up to 48KHz	Up to 2		MKV (.mkv, .mka), WebM (.webm), 3GPP (.3gpp, .3gp), MP4 (.mp4, .mov, m4a), Ogg (.ogg), WMV (.wmv), ASF (.asf), AVI (.avi)	Supports stereo decoding only
DTS	Up to 48KHz	Up to 5.1	< 1.5Mbps (Pure DTS core)	MPEG transport stream (.ts, .trp, .tp), MPEG program stream (.DAT, .VOB, .MPG, .MPEG), WAV (.wav), MKV (.mkv, .mka), WebM (.webm), 3GPP (.3gpp, .3gp), MP4 (.mp4, .mov, m4a), AVI (.avi), OGM (.ogm), DTS (.dts)	
DTS LBR	12KHz, 22KHz, 24KHz, 44.1KHz, 48KHz	Up to 5.1	Up to 2Mbps	MP4 (.mp4, .mov), 3GPP (.3gpp, .3gp), MPEG transport stream (.ts, .trp, .tp)	
DTS XLL	Up to 96KHz	Up to 6		MPEG transport stream (.ts, .trp, .tp, .mts, .m2ts), MP4 (.mp4, .mov), 3GPP (.3gpp, .3gp)	
LPCM	8KHz ~ 48KHz	Mono, Stereo, 5.1	64Kbps ~ 1.5Mbps	WAV (.wav), AVI (.avi), MKV (.mkv, .mka), WebM (.webm), 3GPP (.3gpp, .3gp), MP4 (.mp4, .mov, m4a), MPEG transport stream (.ts, .trp, .tp), MPEG program stream (.DAT, .VOB, .MPG, .MPEG), WMV (.wmv), ASF (.asf), FLV (.flv), OGM (.ogm)	
IMA-ADPCM MS-ADPCM	8KHz ~ 48KHz	Up to 2	2Kbps~ 384Kbps	WAV (.wav), AVI (.avi), MKV (.mkv, .mka), WebM (.webm), OGM (.ogm)	
G711 A/mu-law	8KHz	1	64Kbps	WAV (.wav), AVI (.avi), MKV (.mkv, .mka), WebM (.webm), FLV (.flv)	

Audio Codec	Sample rate	Channel	Bit Rate	Container	Note
LBR (cook)	8KHz 11.025KHz, 22.05KHz, 44.1KHz	Up to 5.1	6Kbps ~ 128Kbps	RM (.rm, .rmvb, .ra)	
FLAC	8KHz~96KHz	Up to 7.1	< 1.6Mbps	MKV (.mkv, .mka), WebM (.webm), FLAC (.flac)	
OPUS	8KHz ~ 48KHz	Up to 6	6Kbps ~ 510Kbps	MKV (.mkv, .mka) WebM (.webm)	
AMR-NB	8KHz	1	4.75 ~ 12.2Kbps	3GPP (.3gpp, .3gp) MP4 (.mp4, .mov, m4a)	
AMR-WB	16KHz	1	6.6 ~ 23.85Kbps	3GPP (.3gpp, .3gp), MP4 (.mp4, .mov, m4a)	

Picture

Image	Photo	Resolution (width x height)
JPEG	Base-line	15360x8640
	Progressive	1024x768
PNG		9600x6400
BMP		9600x6400
GIF		6400x4800
WebP		3840x2160
HEIF		4000x3000

Subtitle

Internal

File Extension	Container	Subtitle Codec
ts, trp, tp	TS	DVB Subtitle Teletext CC(EIA608) PGS
mp4	MP4	Vobsub PGS TX3G
mkv	MKV	ASS SSA SRT VobSub PGS

External

File Extension	Subtitle Parser	Remark
.srt	SubRip	
.ssa/ .ass	SubStation Alpha Advanced SubStation Alpha	
.smi	SAMI	
.sub	MicroDVD Subldx (VobSub)	
.txt	TMPlayer	

Supported DVI Resolutions

When connecting devices to your TV's connectors by using DVI converter cable(DVI to HDMI cable - not supplied), you can refer to the following resolution information.

	56Hz	60Hz	66Hz	70Hz	72Hz	75Hz
640x480		x				x
800x600	x	x				x
1024x768		x		x		x
1280x768		x				x
1280x960		x				
1360x768		x				
1366x768		x				
1280x1024		x		x		x
1400x1050		x				
1600x900		x				

Specification

TV Broadcasting	PAL BG//DK SECAM BG/DK
Receiving Channels	VHF (BAND I/III) - UHF (BAND U) - HYPERBAND
Digital Reception	Fully integrated digital terrestrial-cable-satellite TV(DVB-T2-C-S2) (DVB-T2, DVB-S2 compliant)
Number of Preset Channels	12 200
Channel Indicator	On Screen Display
RF Aerial Input	75 Ohm (unbalanced)
Operating Voltage	220-240V AC, 50Hz.
Audio	German+Nicam Stereo
Audio Output Power (WRMS.) (10% THD)	2 x 6
Power Consumption (W)	65W
Networked Standby Power Consumption (W)	< 2
TV Dimensions DxLxH (with foot) (mm)	184 x732 x 476
TV Dimensions DxLxH (without foot) (mm)	53/94 x 732 x 435
Display	32"
Operation temperature and operation humidity	0°C up to 40°C, 85% humidity max

Wireless LAN Transmitter Specifications

Frequency Ranges	Max Output Power
2400 - 2483,5 MHz (CH1-CH13)	< 100 mW
5150 - 5250 MHz (CH36 - CH48)	< 200 mW
5250 - 5350 MHz (CH52 - CH64)	< 200 mW
5470 - 5725 MHz (CH100 - CH140)	< 200 mW

Country Restrictions

This device is intended for home and office use in all EU countries (and other countries following the relevant EU directive) without any limitation except for the countries mentioned below.

Country	Restriction
Bulgaria	General authorization required for outdoor use and public service
Italy	If used outside of own premises, general authorization is required
Greece	In-door use only for 5470 MHz to 5725 MHz band

Country	Restriction
Luxembourg	General authorization required for network and service supply(not for spectrum)
Norway	Radio transmission is prohibited for the geographical area within a radius of 20 km from the centre of Ny-Alesund
Russian Federation	In-door use only
Israel	5 GHz band only for 5180 MHz-5320 MHz range

The requirements for any country may change at any time. It's recommended that user checks with local authorities for the current status of their national regulations for 5 GHz wireless LAN's.

Licences

The terms HDMI, HDMI High-Definition Multimedia Interface, and the HDMI Logo are trademarks or registered trademarks of HDMI Licensing Administrator, Inc.



Manufactured under license from Dolby Laboratories. Dolby, Dolby Audio and the double-D symbol are trademarks of Dolby Laboratories. Confidential unpublished works. Copyright ©1992-2019 Dolby Laboratories. All rights reserved.



Google, Android, Android TV, Chromecast, Google Play and YouTube are trademarks of Google LLC.

This product contains technology subject to certain intellectual property rights of Microsoft. Use or distribution of this technology outside of this product is prohibited without the appropriate license(s) from Microsoft.

Content owners use Microsoft PlayReady™ content access technology to protect their intellectual property, including copyrighted content. This device uses PlayReady technology to access PlayReady-protected content and/or WMDRM-protected content. If the device fails to properly enforce restrictions on content usage, content owners may require Microsoft to revoke the device's ability to consume PlayReady-protected content. Revocation should not affect unprotected content or content protected by other content access technologies. Content owners may require you to upgrade PlayReady to access their content. If you decline an upgrade, you will not be able to access content that requires the upgrade.

The "CI Plus" Logo is a trademark of CI Plus LLP.

This product is protected by certain intellectual property rights of Microsoft Corporation. Use or distribution of such technology outside of this product is prohibited without a license from Microsoft or an authorized Microsoft subsidiary.

Disposal Information

[European Union]

These symbols indicate that the electrical and electronic equipment and the battery with this symbol should not be disposed of as general household waste at its end-of-life. Instead, the products should be handed over to the applicable collection points for the recycling of electrical and electronic equipment as well as batteries for proper treatment, recovery and recycling in accordance with your national legislation and the Directive 2012/19/EU and 2013/56/EU.

By disposing of these products correctly, you will help to conserve natural resources and will help to prevent potential negative effects on the environment and human health which could otherwise be caused by inappropriate waste handling of these products.

For more information about collection points and recycling of these products, please contact your local municipal office, your household waste disposal service or the shop where you purchased the product.

Penalties may be applicable for incorrect disposal of this waste, in accordance with national legislation.

[Business users]

If you wish to dispose of this product, please contact your supplier and check the terms and conditions of the purchase contract.

[Other Countries outside the European Union]

These symbols are only valid in the European Union.

Contact your local authority to learn about disposal and recycling.

The product and packaging should be taken to your local collection point for recycling.

Some collection points accept products free of charge.

Note: The sign Pb below the symbol for batteries indicates that this battery contains lead.



1. Products
2. Battery

1 Vložení baterií do dálkového ovladače

Opatrně zvedněte kryt, je-li zajištěn šroubem odšroubujte jej. Vložte dvě baterie 1,5 V velikosti AAA. Ujistěte se, že (+) a (-) označení souhlasí (dbejte na správnou polaritu). Nemíchejte staré a nové baterie. Vyměňujte pouze za stejný nebo ekvivalentní typ. Nasadte kryt zpět a zajistěte jej zajišťovacím šroubkem. Šroubek byl buď namontován v ovladači již z výroby a nebo je přibalen samostatně v plastovém sáčku.

2 Připojení

Anténa

Připojte kabel od antény nebo přípojky kabelové televize do konektoru ANT, kabel od satelitu do konektoru LNB.

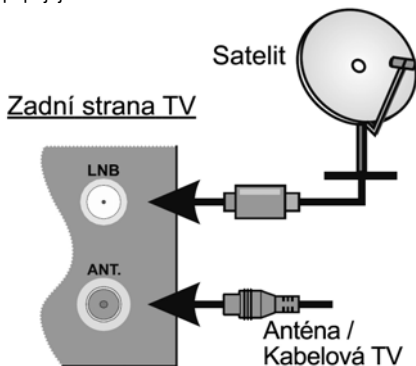

Připojení HDMI

HDMI konektory jsou na zadní straně a boku TV.



3 Zapnutí televizoru

Televizor z pohotovostního režimu můžete zapnout dálkovým ovladačem. Stiskněte tlačítko **Standby**, číselné tlačítko nebo tlačítko **Program +/-** na dálkovém ovladači. Nebo tlačítkem na televizoru.

Podle typu televizoru stiskněte střed ovládacího tlačítka umístěného na zadní levé straně televizoru nebo na levé spodní části televizoru.

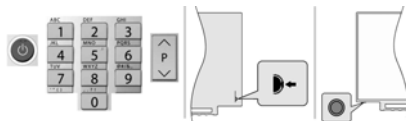

4 Připojení k internetu

Můžete nastavit televizor tak, aby získal přístup k Internetu prostřednictvím lokální sítě (LAN) pomocí kabelového nebo bezdrátového připojení. Následujete pokyny na obrazovce v **Průvodci úvodním nastavením**.

Kabelové

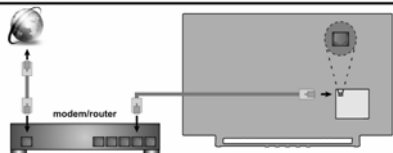

Bezdrátové

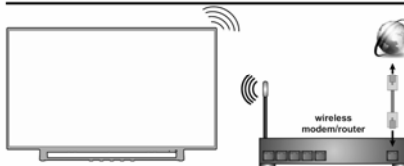

Poznámka : Obrázky jsou určeny pouze pro znázornění.

Připojení dalších zařízení k televizoru



Chcete-li připojit externí zařízení nejprve zkontrolujte, že televizor i připojované zařízení jsou vypnuty.

Pro propojení zařízení použijte příslušný kabel.

Pro výběr požadovaného vstupu stiskněte tlačítko **Source** na dálkovém ovladači nebo použijte tlačítko na televizoru. Podle typu televizoru buď postupně stlačujte střed ovládacího tlačítka, dokud se nezobrazí **Vstupy**. Nebo Stisknutím ovládacího tlačítka zobrazíte nabídku funkcí, následně vyberete **Zdroj**. Podržte tlačítko po dobu 2 sekundy pro aktivaci této volby a poté procházejte dostupné vstupy stisknutím tlačítka.

Připojení k elektrické síti

DŮLEŽITÉ: Televizor je určen k použití s napětím **220-240 V AC při 50 Hz**. Dříve než přístroj připojíte do sítě, vyčkejte, až po vybalení získá pokojovou teplotu.

Zapojte napájecí kabel do zásuvky napájení ve zdi.

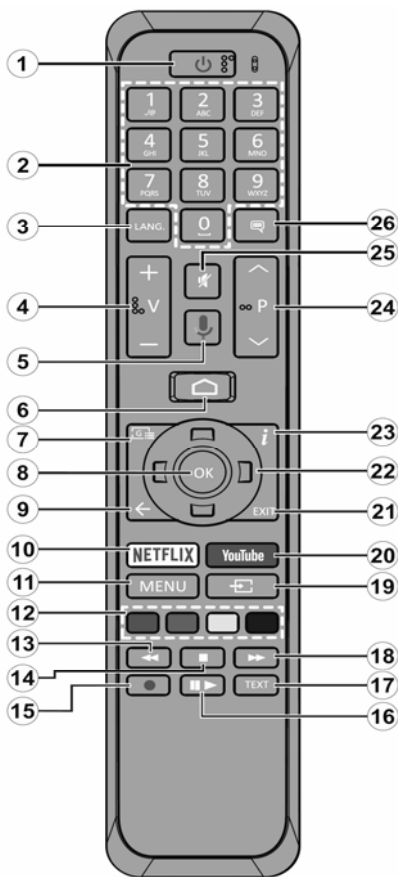

Standby : Vypínání / zapínání televizoru

- 1) Stiskněte a podržte tlačítko **Standby** až se na obrazovce zobrazí nabídka vypnutí, nastavte na **OK** a poté stiskněte tlačítko **OK**. Televizor se vypne do pohotovostního režimu.
- 2) Krátkým stisknutím a uvolněním vypnete televizor do rychlého pohotovostního režimu nebo televizor zapnete.

1. **Standby (Pohotovostní režim):** Zapíná/Vypíná TV
2. **Číselná tlačítka:** Přepne kanál v režimu Live TV, zadá číslo nebo písmeno v textovém poli na obrazovce
3. **Jazyk:** Zobrazuje a je-li k dispozici více možností mění jazyk zvukového doprovodu (Live TV)
4. **Hlasitost +/- :** Zesiluje / Zeslabuje hlasitost
5. **Mikrofon:** Aktivuje mikrofon na dálkovém ovladači
6. **Home:** Otevře hlavní stranu Domovskou obrazovku
7. **Guide (Průvodce):** Zobrazí elektronický programový průvodce z kanálů pozemního či satelitního vysílání.
8. **OK:** Potvrzuje výběry, vstupuje do podmenu. V režimu Live TV zobrazí seznam kanálů.
9. **Zpět/Návrat:** Vráti se o krok zpět, zavře otevřená okna, v režimu Live TV zavře teletext.
10. **Netflix:** Spustí aplikaci Netflix
11. **Menu :** V režimu Live TV zobrazí menu pro ladění kanálů televizního vysílání a ostatní možnosti pro nastavení televizoru. V režimech aplikací zobrazí menu dostupných nastavení televizoru (obraz, zvuk).
12. **Barevná tlačítka:** Funkce dle pokynů na obrazovce
13. **Přetočit vzad:** Přesun obrazu zpět u médií (filmy)
14. **Stop:** Zastaví přehrávání média, ukončí nahrávání
15. **Nahrávání:** Nahrává programy v režimu Live TV(**)
16. **Pauza / Přehrát :** Spouští přehrávání média, pozastavuje přehrávání média, spouští nahrávání s časovým posunem v režimu Live TV(**)
17. **Text:** Otevírá a zavírá teletext v režimu Live TV
18. **Přetočit vpřed:** Posun obrazu vpřed u médií (filmy)
19. **Source (Zdroj):** Zobrazí dostupné zdroje (vstupy)
20. **YouTube:** Spustí aplikaci YouTube
21. **Exit :** Ukončí zobrazení nabídky, přepne na Live TV
22. **Směrová tlačítka:** Pohyb v menu, pohyb v EPG a další podle pokynů na obrazovce.
23. **Info:** Zobrazuje informace o obsahu na obrazovce
24. **Program +/-:** Přepnutí kanálu v režimu Live TV
25. **Mute (Ztlumit):** Vypíná / zapíná zvuk TV
26. **Titulky:** Zapíná / vypíná titulky (pokud jsou k dispozici)

(**) *Je-li tato funkce podporována vaším TV*

6

Průvodce úvodním nastavením, vyhledání programů televizního vysílání Spárování dálkového ovladače s televizorem

Při prvním zapnutí se před zahájením úvodního nastavení provede hledání příslušenství. Podle informací na obrazovce spárujete dálkové ovládání a další bezdrátové příslušenství s televizorem. Pro spárování dálkového ovladače, stiskněte a podržte tlačítko **Source** na přibližně 5-10 sekund a vyčkejte info o spárování. Stisknutím **Exit** ukončíte přidávání příslušenství a spustíte Průvodce úvodním nastavením.

Úvodní nastavení

Na uvítací obrazovce, vyberte váš jazyk a stiskněte tlačítko **OK**. Pro nastavení TV a nastavení kanálů postupujte podle pokynů na obrazovce. Průvodce instalací vás provede procesem nastavení, připojení televizoru k internetu, vyhledáním televizních kanálů v režimu příjmu televizního vysílání Live TV.

Veškerá nastavení můžete kdykoli zrušit a znovu se vrátit k nabídce Počátečního nastavení pomocí možnosti **Obnovit** v nabídce **Nastavení > Předvolby zařízení**. Do nabídky **Nastavení** se dostanete z **Domovské obrazovky**, kterou vyvoláte stisknutím tlačítka Home na ovladači a nebo pokud jste v režimu Live TV tak z nabídky **Možnosti TV**, kterou vyvoláte stisknutím tlačítka Menu.

Vyhledání programů televizního vysílání

Pro nastavení připojení k internetu a konfiguraci vašeho účtu vám průvodce instalací nabídne možnost vyhledání programů televizního vysílání. Nejprve zvolíte typ tuneru.

Satelit

Pokud vyberete možnost **Satelit**, televizor vyhledá programy digitálního satelitního vysílání.

Vyberte typ Satelitu – Preferovaný nebo Obecný. Chcete-li **instalaci Skylink (M7)** volte **Preferovaný** a v další volbě **Skylink**.

Vyhledávání LNB – po volbě Vyhledat televizor zjistí možnosti připojené satelitní antény tj. jaké jsou v anténě připojené LNB a jaké satelitní družice je přijímají. Výsledek vyhledávání se zobrazí v tabulce.

Pro instalaci Skylink doporučujeme tuto možnost spíše přeskóčit tím pádem se zobrazí základní tovární nastavení LNB takto : Družice ASTRA 1 (19.2°) = DiSEqC A , ASTRA 3 (23.5°) = DiSEqC B.

Na každé družici zkontrolujte, kvalitu a úroveň signálu, na názvu družice stiskněte tlačítko OK a ve výpisu vlastností jedte šipku dolů až na řádky Kvalita signálu a Úroveň signálu.

Zpět se vrátíte stisknutím tlačítka Back. Zkontrolujte obě družice.

Pokud na jedné nebo obou družicích není dostatečná úroveň a kvalita signálu, zjistíte u správce či instalační firmy správnou konfiguraci LNB a DiSEqC zapojení a tyto hodnoty pak nastavte v tabulce parametrů družic, dokud nemáte úroveň a kvalitu v pořádku nemá smysl pokračovat dále ve vyhledávání.

Je-li signál na obou družicích v pořádku stiskněte tlačítko **ŠIPKA VPRAVO** a na obrazovce Automatické vyhledání kanálů zvolte **Vyhledat** a v další volbě opět tlačítkem **ŠIPKA VPRAVO** spustíte vyhledávání. Průběh vyhledávání a informace o dokončení se zobrazují na obrazovce.

Anténa

Pokud vyberete možnost **Anténa**, televizor vyhledá pozemní digitální (DVB T-2) a analogové vysílání. Na další obrazovce zvýrazněte možnost **Scan** (Skenovat) a stisknutím tlačítka **OK** spustíte vyhledávání nebo vybráním možnosti **Skip Scan** (Přeskóčit skenování) pokračujte bez provedení vyhledávání.

Kabel

Pokud je vybrána možnost **Kabelová TV**, televizor vyhledá digitální kabelové a analogové vysílání. Po nastavení všech parametrů vyberte **Scan** (Skenovat) a stisknutím tlačítka **OK** spustíte vyhledávání nebo vybráním možnosti **Skip Scan** (Přeskóčit skenování) pokračujte bez provedení vyhledávání.

7

Seznamy kanálů, přepínání mezi režimy satelitní, pozemní a kabelové tv

Televizor řadí uložené stanice tv a rozhlasového vysílání v **seznamu kanálů**. Seznamy jsou pro každý Režim instalace samostatné. Stisknutím tlačítka OK v režimu Live TV otevřete Seznam kanálů.

Kanály, které jsou uvedeny v seznamu, můžete procházet pomocí **Směrových tlačítek** (nahoru / dolů) dálkového ovladače, chcete-li na zvýrazněný kanál přepnout stiskněte tlačítko **OK**.

Stisknutím **červeného / zeleného** tlačítka můžete krokovat v seznamu po stránkách nahoru / dolů. Stisknutím **žlutého** tlačítka zobrazíte další možnosti jako jsou Vybrat typ, Seřadit a Najít. Chcete-li filtrovat kanály, zvýrazněte možnost Vybrat typ a stiskněte tlačítko **OK**. Pro filtrování seznamu je několik možností, volba **Vysílání** zobrazí všechny nainstalované kanály v rámci aktuálního režimu.

Úpravy seznamu kanálů můžete provést **po volbě Nastavení > Kanál > Kanály**, kde jsou k dispozici aktualizace kanálů a také možnosti Přeskočení, Razení, Posunutí, Úprava kanálu a Vymazání seznamu.

Možnosti úprav mohou být omezené v závislosti na počátečním nastavení, volbě operátora u satelitu a v závislosti na aktivaci LCN. Nastavení **LCN** můžete vypnout v nabídce Nastavení > Kanál, protože brání úpravám kanálů. Tato možnost může být ve výchozím nastavení nastavena na **On** (Zapnuto), v závislosti na zemi vybrané během počátečního nastavení.

Přepínání mezi režimy satelitní, pozemní a nebo kabelové televize.

Po volbě **Nastavení > Kanál > Režim instalace kanálu** zvýrazněte požadovaný režim Anténa / Satelit / Kabel, potvrďte jej tlačítkem **OK** a poté tlačítkem **EXIT** opusťte menu, zobrazí se naposledy sledovaný kanál v právě zvoleném režimu.

Správa seznamů oblíbených kanálů

Můžete vytvořit čtyři různé seznamy Vašich oblíbených kanálů. Tyto seznamy obsahují pouze kanály, které jste určili vy. Stisknutím tlačítka **OK** zobrazte seznam kanálů. Poté stisknutím **modrého** tlačítka přejděte na seznam oblíbených. Vyberte požadovaný seznam a stiskněte tlačítko **OK**. Zvýrazněte kanál v seznamu a spusťte sledování stisknutím tlačítka **OK**.

Tvorba seznamu oblíbených

Chcete-li přidat aktuálně sledovaný kanál do seznamu oblíbených, stiskněte tlačítko **OK** a zobrazte seznam kanálů. Poté stisknutím **modrého** tlačítka přejděte na seznam oblíbených a stiskněte tlačítko **Menu** na dálkovém ovladači. Poté přejděte do nabídky **Kanály**, zvýrazněte možnost **Přidat do mých oblíbených položek** a stiskněte **OK**. Kanál bude přidán do vybraného seznamu oblíbených. Chcete-li tento kanál ze seznamu odebrat, otevřete seznam oblíbených kanálů, zvýrazněte kanál a stiskněte **modré** tlačítko. Tímto způsobem můžete přidat nebo odebrat pouze právě sledovaný kanál.

8

Sledování satelitního, pozemního nebo kabelového vysílání (režim LIVE TV)

Stisknutím tlačítka **Home**  zobrazíte **Domovskou obrazovku** s nabídkou aplikací a služeb. Pro sledování programů satelitního, pozemního nebo kabelového vysílání **najděte na okno aplikace Live TV a stiskněte OK**. Do režimu Live TV se můžete přepnout také výběrem možnosti **Kanály** v nabídce **Vstupy** na horní liště Domovské obrazovky nebo stisknutím tlačítek **EPG** nebo **Source**.

Mezi programy můžete přepínat pomocí tlačítek **Program +/-** nebo pomocí **Směrových tlačítek** (šipka nahoru/dolů) a nebo přímou volbou **Numerickými tlačítky** na dálkovém ovladači.

Programový průvodce

Prostřednictvím **EPG** (Elektronický programový průvodce) můžete procházet plán událostí nainstalovaných kanálů. Závisí na vysílání, zda je funkce podporována nebo ne. Chcete-li na Domovské obrazovce a nebo v režimu Live TV spustit **EPG**, stiskněte na dálkovém ovladači tlačítko **EPG**.

Pomocí **Směrových tlačítek** můžete procházet průvodcem. **Tlačítky nahoru / dolů** nebo **Program +/-** můžete přepínat na předchozí / následující kanál v seznamu, **pravým a levým směrovým tlačítkem** vyberete požadovanou událost aktuálně zvýrazněného kanálu. Na obrazovce se zobrazí celý název, čas a datum začátku a konce, žánr a stručné informace o události, pokud jsou k dispozici.

Modrým tlačítkem můžete filtrovat události. **Žluté** zobrazí podrobné informace. Události předchozího a následujícího dne zobrazí červené a zelené tlačítko. Postupujte podle informací na obrazovce.

Průvodce nelze zobrazit, pokud je zdroj vstupního signálu TV zablokován v nabídce Nastavení > Kanál > Rodičovská kontrola > Blokování vstupů v režimu Live TV nebo na Domovské obrazovce a nebo pokud není v režimu Live TV nalaďen žádný kanál.

Přehrávač multimédií

Na **Domovské obrazovce** přejděte do řádku Aplikace, vyberte položku **Multi Media Player** (MMP) a spusťte stisknutím tlačítka **OK**.

Na hlavní obrazovce přehrávače médií vyberte typ média. **Modrým** tlačítkem můžete přepínat mezi typy zobrazení jako **Zobrazení seznamu** a **Mřížkové zobrazení**. Pokud je nastaveno Zobrazení seznamu, tak při procházení videí se v okně na levé straně obrazovky zobrazí náhled zvýrazněného videa.

Z připojeného USB

Můžete prohlížet fotografie, textové dokumenty, přehrávat hudbu a video soubory nainstalované na připojeném USB zařízení. Zapojte USB paměťové zařízení do jednoho z USB vstupů televizoru. Na hlavní obrazovce přehrávače médií vyberte požadovaný typ média. Na další obrazovce zvýrazněte

název souboru v seznamu dostupných souborů médií a stiskněte tlačítko **OK**. Postupujte podle pokynů na obrazovce a získáte další informace o dalších dostupných funkcích tlačítek dálkového ovladače.

DŮLEŽITÉ! Před připojením k televizoru zalogujte soubory na USB paměťových zařízeních. Výrobce nezodpovídá za poškození nebo ztrátu dat. Je možné, že některá USB zařízení (např. MP3 přehrávače) nebo USB HDD/FLASH nebudou s touto TV kompatibilní. TV podporuje FAT32 a NTFS formát disku.

Poznámka: Počkejte chvíli před každým připojením a odpojením, protože přehrávač může ještě číst soubory. Nedodržení tohoto pokynu může způsobit fyzické poškození USB přehrávače a USB zařízení. Během přehrávání souboru USB paměť nevytahujte.

Z mobilního zařízení přes DMR

Ujistěte se, že vaše mobilní zařízení je připojeno ke stejné síti jako televizor. Spusťte aplikaci **Multi Media Player**. Na hlavní obrazovce přehrávače médií vyberte typ média. Na další obrazovce **modrým** tlačítkem přepněte rozvržení na **Zobrazení seznamu**. Poté stiskněte tlačítko **Back** (Zpět). Mezi možnostmi typů médií se zobrazí možnost **DMR** (Digital Media Renderer). Zvýrazněte možnost **DMR** a stiskněte **OK**. Televizor je připraven přijímat mediální soubor odeslaný z vašeho mobilního zařízení. Na mobilním zařízení otevřete soubor, který chcete sdílet, a klepněte na ikonu sdílení nebo na související možnost z nabídky mobilního zařízení. Zobrazí se dostupná zařízení. Ze seznamu vyberte TV. Název zařízení televizoru je uveden v nabídce Nastavení > Nastavení zařízení > O aplikaci. Pokud je připojení úspěšné navázáno, vybraný soubor média se přehraje / zobrazí na vašem televizoru.

Nahrávání na USB

Pro nahrávání programu připojte USB disk zatímco je TV vypnutá. Chcete-li nahrávat HD programy, jako jsou filmy, doporučuje se používat USB pevné disky (HDD). Pokud si přejete, můžete nahrávky ukládat/kopírovat do počítače. Soubory však nebude možno na počítači přehrávat. Nahrávky lze přehrávat pouze pomocí vaší TV. Nahrávání z rádia není podporováno. Není-li rychlost připojeného USB zařízení dostatečná, nahrávání se nemusí podařit a funkce časového posunu nemusí být dostupná. Během nahrávání nevytahujte USB/HDD, může to poškodit připojený disk. Některé streamové bloky se nemusí nahrát kvůli problémům se signálem, z tohoto důvodu může video někdy během přehrávání zmznout.

Okamžité nahrávání

Pro okamžité nahrávání sledovaného programu stiskněte tlačítko **Nahrávání**. Pro zrušení okamžitého stiskněte tlačítko **Stop**. Během režimu nahrávání nelze přepnout na jiný kanál.

Nahrávání z časovače

Pomocí nabídky **Seznam plánů** můžete přidat připomenutí nebo nahrát časovače. **Seznam plánů** je přístupný z nabídky **Nahrát** v režimu Live TV. Zvýrazněte možnost **Seznam plánů** a stiskněte **OK**. Zobrazí se dříve nastavené časovače, pokud jsou k dispozici. Když je na obrazovce zobrazena nabídka **Seznam plánů**, stisknutím tlačítka **Nahrávání** přidáte další událost.

Událost do Seznamu plánů můžete také přidat přímým zadáním z EPG. Vyvoláte EPG, najedete na událost, kterou chcete nahrávat a stisknete tlačítko **Nahrávání**, zobrazí se tabulka zadání události do Seznamu plánů pro potvrzení či úpravu parametrů události.

Sledování nahrávek

Vyberte nabídku **Seznam nahrávek** z nabídky **Nahrát** v režimu Live TV a stiskněte tlačítko **OK**. Ze seznamu vyberte nahranou položku (byla-li dříve nahrána). Stisknutím tlačítka **OK** spustíte sledování. Stisknutím tlačítka **Stop** nebo (Zpět / Návrat) zastavte přehrávání.

Upozornění : Při použití nového paměťového USB se doporučuje nejprve jej naformátovat pomocí možnosti **Naformátovat** v nabídce **Nahrát > Informace o zařízení** v režimu Live TV. Formátování vymaže všechna data na USB zařízení, a jeho souborový systém bude převeden na FAT32. Ve většině případů budou provozní chyby po formátování odstraněny, ale ztratíte všechna data.

9

Nastavení znakové sady klávesnice

Pokud při vyhledávání klávesnice na obrazovce zobrazuje nesprávnou znakovou sadu změňte ji takto :

Stisknutím tlačítka **Home**  zobrazte **Domovskou obrazovku** vyberte **Nastavení > Předvolby zařízení > Klávesnice > Nastavení aplikace Gboard > Jazyky**

V nabídce Jazyky je potřeba:

Vypnout funkci „Použit systémové jazyky“ – Zapnout Alphabet – Vypnout nesprávnou sadu.

Poté tlačítkem EXIT vystupte z menu .

Zahrnuté příslušenství

- Dálkové Ovládání
- Baterie: 2 x AAA
- Příručka pro rychlý start
- Produktový list

Přehled funkcí

Multi Media Player

Procházejte multimediální obsah uložený na USB zařízeních připojených k televizoru nebo na mobilních zařízeních připojených ke stejné síti jako televizor pomocí aplikace MMP

Rozhraní digitálního přijímače

Dekódujte šifrované digitální televizní kanály pomocí modulu Conditional Access Module (CAM) a karty, kterou poskytuje poskytovatel služeb digitální televize

Nahrávání pomocí USB(**)

Nahrajte své oblíbené televizní programy

Elektronický programový průvodce

Zobrazí plánované digitální televizní programy

[CEC]

Ovládá připojené HDMI-CEC kompatibilní audio/video zařízení pomocí dálkového ovládání televizoru

HbbTV

Přístup k HbbTV službám (služby jsou závislé od vysílání)

Aplikace

Zajištění přístupu k aplikacím nainstalovaným v televizoru a přidání dalších z tržišť.

Google Cast

Díky vestavěné technologii Google Cast můžete přenášet obsah z mobilního zařízení přímo do televizoru.

Hlasové vyhledávání(**)

Hlasové vyhledávání můžete začít pomocí vestavěného mikrofonu dálkového ovladače

Bluetooth®()** Připojte bezdrátovým způsobem k televizoru audio zařízení nebo dálkové ovladače.

(**) Jen v případě limitovaných modelů

Vysoký dynamický rozsah (HDR) / Hybridní log-gama (HLG)

Pomocí této funkce televizor dokáže reprodukovat větší dynamický rozsah světelnosti zachycením a následnou kombinací několika různých expozičních HDR/HLG slibuje lepší kvalitu obrazu díky jasnějším, realističtějším zvýrazněným, mnohem realističtější barvy a další vylepšení. To přináší pohled o dosažení kterého se výrobci filmu snažili, umožňující skryté oblasti tmavých stínů a slunečního světla s plnou jasností, barev a detailů. Obsahy HDR/HLG jsou podporovány prostřednictvím nativních a portálových aplikací, HDMI, vstupů USB a přes vysílání DVB-S. Pokud chcete sledovat obsah HDR/HLG, pokud je obsah HDR/HLG přijímán prostřednictvím HDMI vstupu, nastavte související HDMI vstup jako **EDID 2.0** nebo **Auto EDID** z možnosti **HDMI EDID Version** v nabídce **Nastavení > Nastavení zařízení > Vstupy**. V tomto případě by zdrojové zařízení mělo být také kompatibilní s alespoň HDMI 2.0.

Bezpečnostní informace

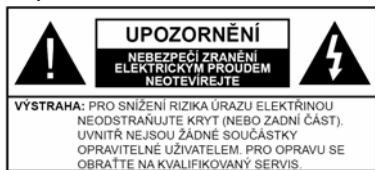

Za extrémního počasí (bouře, blesky) a dlouhé období nečinnosti (odjezdu na dovolenou) odpojte televizor od elektrické sítě.

Síťová zástrčka slouží k odpojení TV ze sítě, a proto musí zůstat snadno přístupná.

Pokud televizor není odpojen od elektrické sítě, zařízení stále odebírá energii pro všechny situace, i když je televizor v pohotovostním režimu nebo je vypnutý.

Poznámka: Pro obsluhu příslušných funkcí následujte pokyny na obrazovce.

DŮLEŽITÉ: Před zahájením instalace a používání si prosím pečlivě přečtěte návod k použití.



UPOZORNĚNÍ:

Tento přístroj je určen pro použití osobami (včetně dětí), kteří jsou schopni/zkušení provozování takového zařízení bez dozoru, pokud nejsou pod dohledem nebo jim nebyly poskytnuty instrukce týkající se použití přístroje osobou zodpovědnou za jejich bezpečnost.

- Používejte tento televizor v nadmořské výšce menší než 2000 metrů nad mořem, v suchých místech a v oblastech s mírným nebo tropickým podnebím.

- Televizor je určen pro domácí a podobné všeobecné použití, ale může být používán i na veřejných místech.

- Pro zajištění ventilace, kolem televizoru nechte alespoň 5 cm volného prostoru.

- Nezabraňujte větrání zakrytím nebo blokováním větracích otvorů předměty, jako jsou noviny, ubrusy, závěsy atd.

- Síťový kabel by měl být snadno přístupný. Nepokládejte na síťový kabel nábytek, TV nebo jiné věci. Poškozený síťový kabel může způsobit požár, nebo elektrický šok. Kabel odpojujte vytažením za zástrčku, nikoli zatažením za kabel. Nikdy nesahejte na síťový kabel mokřými rukama, může to způsobit zkrat nebo elektrický šok. Nikdy kabel neuzlujete nebo nevažte s jinými kabely. Pokud je kabel poškozený, musí být vyměněn. Toto musí být provedeno kvalifikovanou osobou.

- Nevystavujte televizor kapajícím nebo stříkajícím tekutinám a na nebo pod TV nepokládejte nádoby naplněné tekutinou, jako

jsou například vázy, sklenice atd. (např. na policích nad zařízením).

- Nevystavujte televizor přímému slunečnímu záření nebo neumísťujte zdroje otevřeného ohně, jako jsou zapálené svíčky na vrch nebo do blízkosti televizoru.

- Nepokládejte žádné zdroje tepla elektrické ohříváče, radiátory, atd. do blízkosti televizoru.

- Nestavte televizor na podlahu a šikmé plochy.

- Abyste předešli nebezpečí udušení, igelitové sáčky držte mimo dosah kojenců, dětí a domácích zvířat.

- Opatrně připojte podstavec k televizoru. Pokud je stojan opatřen šrouby, pevně utáhněte šrouby, aby se zabránilo naklánění televizoru. Šrouby příliš nepřetahujte a řádně namontujte i stojanové gumičky.

- Nevhazujte baterie do ohně nebo mezi nebezpečné nebo hořlavé materiály.

UPOZORNĚNÍ:

- Baterie se nesmí vystavovat nadměrné teplotě, jako např. slunci, ohni a podobně.

- Nadměrná hladina zvuku ze sluchátek může způsobit ztrátu sluchu.

PŘEDEVŠÍM – NIKDY nenechávejte nikoho, především děti, tlačit nebo udeřit na obrazovku, vsunovat něco do děr, konektorů nebo dalších otvorů na televizoru

Výstřaha	Nebezpečí vážného poranění či smrti
Nebezpečí zranění elektrickým proudem	Nebezpečí poranění vysokým napětím
Údržba	Důležitá součást údržby

Označení na produktu

Následující symboly jsou použity na produktu jako indikátory omezení a bezpečnostní opatření a bezpečnostní pokyny. Každé vysvětlení je platné pouze pro vztahující se místo označení na produktu. Dbejte na tyto informace z bezpečnostních důvodů.



Produkt ochranné třídy II: Tento spotřebič je navržen tak, že nevyžaduje bezpečnostní elektrické uzemnění.



Nebezpečný terminál pod proudem: Označený(é) terminál(y) je/ jsou za normálních provozních podmínek pod proudem životu nebezpečné.

Pozor, viz Návod k obsluze: V označeném prostoru se nachází mincové nebo knoflíkové baterie vyměnitelné uživatelem.



Laserový produkt třídy 1: Tento produkt obsahuje laserový zdroj Třídy 1, který je bezpečný za rozumně předvídatelných podmínek provozu.



VAROVÁNÍ

Dejte pozor, ať baterie nespolknete, hrozí nebezpečí chemického popálení. Tento výrobek nebo jeho příslušenství dodávané s výrobkem může obsahovat křovíkovou / mincovou baterii. Dojde-li k požití baterie, může to způsobit vážné vnitřní popálení během 2 hodin a může to vést ke smrti.

Udržujte nové a použité baterie mimo dosah dětí. Pokud část s baterií není možné bezpečně uzavřít, přestaňte výrobek používat a odložte ho mimo dosah dětí. Pokud si myslíte, že baterie byly spolknuty nebo vloženy do jakékoliv části těla, okamžitě vyhledejte lékařskou pomoc.

TV může spadnout a způsobit vážné zranění nebo smrt. Velkému množství zranění, hlavně dětí, je možné se vyhnout jednoduchými opatřeními:

- VŽDY používejte skříňky, podstavce a způsoby montáže doporučené výrobcem tv.
 - VŽDY používejte nábytek, který poskytuje bezpečnou oporu pro televizor.
 - VŽDY se ujistěte, aby televizor nepřesahoval přes hrany podpůrného nábytku.
 - VŽDY učte děti o nebezpečí vylézt na nábytek na televizor nebo na jeho ovládací prvky.
 - VŽDY nasměrujte vedení a kabely připojené k televizoru, abyste o ně nemohli zakopnout, protáhnout je nebo zachytit.
 - NIKDY nestavte televizor na nestabilní místa.
 - NIKDY neumísťujte televizor na vysoký nábytek (například skříně a knihovny) bez ukotvení nábytku i televizoru k vhodné podpoře.
 - NIKDY neumísťujte televizor na tkaniny nebo jiné materiály, které mohou být umístěny mezi televizorem a podpůrným nábytkem.
 - NIKDY neumísťujte předměty, které by mohly děti lákat, jako jsou hračky a dálkové ovladače, na horní část televizoru nebo nábytek, na který je televizor umístěn.
 - Zařízení je vhodné pouze k montáži ve výškách do 2 m.
- Při přemístění vašeho současného televizoru byste měli stejně použít výše uvedená opatření.

Přístroj připojený k ochrannému uzemnění instalace budovy prostřednictvím připojení do ELEKTRICKÉ sítě nebo k jinému přístroji s připojením k ochrannému uzemnění a k televiznímu distribučnímu systému pomocí koaxiálního kabelu může za určitých okolností představovat riziko požáru. Napojení na systém televizních rozvodů musí být provedeno prostřednictvím zařízení, kterých elektrická izolace spadá do určitého frekvenčního pásma (galvanicky izolátor).

Používání těchto speciálních funkcí ke změně velikosti zobrazovaného obrazu (např. změna poměru výška/šířka) pro účely veřejné produkce nebo komerčního zisku může narušovat autorská práva. Zobrazovací LCD panely jsou vyráběny extrémně přesnou technologií, ovšem někdy se může stát, že na některých místech obrazovky bude chybět část obrazu nebo se budou vyskytovat světlá body. Toto není závada. Přístroj by měl být napájen pouze ze zásuvky se střídavým proudem 220-240 V, 50 Hz. Ujistěte se, že televizor nestojí na elektrickém vedení. Nikdy neodstraňujte zástrčku na kabelu u zařízení, obsahuje speciální filtr radiového rušení, jehož odebrání by mohlo mít vliv na výkon zařízení. Toto lze vyměnit pouze správně ohodnoceným a potvrzeným typem. **POKUD MÁTE POCHYBNOSTI, PORAĎTE SE S KVALIFIKOVANÝM ELEKTRIKÁŘEM.**

UPOZORNĚNÍ PŘI MONTÁŽI NA ZEĎ

- Před montáží televizoru na zeď si přečtěte pokyny.
- Sada pro montáž na stěnu je volitelná. Pokud není součástí dodávky televizoru, můžete ji získat od místního prodejce.
- Neinstalujte televizor na strop nebo na šikmou stěnu.
- Použijte pouze v sadě přiložené šrouby pro montáž na stěnu a další příslušenství.
- Pevně utáhněte šrouby na montáž na stěnu, abyste zabránili pádu televizoru. Šrouby nepřetahujte.

Obrazky a ilustrace v tomto návodu mají pouze informativní charakter a mohou se lišit od skutečného vzhledu výrobku. Design a technické parametry produktu mohou být změněny bez předchozího upozornění.

Licence

HDMI, HDMI High-Definition Multimedia Interface a HDMI logo jsou registrovanými obchodními známkami HDMI Licensing LLC ve Spojených státech a jiných zemích.



Dolby, Dolby Vision, Doly Audio, a symbol dvojitého D jsou ochranné známky společnosti Dolby Laboratories Licensing Corporation. Vyrobeno v licenci Dolby Laboratories. Důvěrné nepublikované práce. Copyright © 1992-2020 Dolby Laboratories. Všechna práva vyhrazena.

Google Android, Android TV, Chromecast, Google Play a YouTube jsou ochranné známky společnosti Google LLC.

Značka *Bluetooth*® a loga jsou registrované ochranné známky vlastněné společností Bluetooth SIG, Inc. a na jakékoli použití těchto značek společnosti Vestel Elektronik Sanayi ve Ticaret A.S. se vztahuje licence. Ostatní ochranné známky a obchodní názvy jsou majetkem příslušných vlastníků.

DVB je registrovaná ochranná známka DVB Project.

[1] Směrnice EIA/CEA-861-D se týká přenosu nekomprimovaného digitálního videa s High-bandwidth digitální ochranou obsahu, který je standardizován pro příjem high-definition video signálů. Protože to je rozvíjející se technologie, je možné, že některá zařízení nemusí správně s televizorem fungovat.

Tento produkt obsahuje technologie podléhající právům duševního vlastnictví společnosti Microsoft. Použití nebo distribuce této technologie mimo tento produkt je bez příslušné licence(í) od společnosti Microsoft zakázána.

Vlastníci obsahu používají technologii přístupu k obsahu Microsoft PlayReady™ k ochraně svého duševního vlastnictví, včetně obsahu chráněného autorskými právy. Toto zařízení používá technologii

PlayReady pro přístup k PlayReady-chráněnému obsahu a/nebo k WMDRM-chráněnému obsahu. V případě, že přístroj přestane správně prosazovat omezení týkající se používání obsahu, vlastníci obsahu mohou vyžadovat po společnosti Microsoft odvolání schopnosti zařízení na spotřebu PlayReady-chráněného obsahu. Odvolání by nemělo mít vliv na nechráněný obsah ani obsah chráněný jinými technologiemi. Vlastníci obsahu mohou

vyžadovat aktualizaci PlayReady pro přístup k jejich obsahu. Pokud aktualizaci odmítnete, nebudete moci přistupovat k obsahu, který vyžaduje aktualizaci. Logo „CI Plus“ je ochranná známka společnosti CI Plus LLP. Tento produkt je chráněn určitými právy duševního vlastnictví společnosti Microsoft Corporation. Použití nebo distribuce takové technologie mimo tento produkt je bez licence od společnosti Microsoft nebo od autorizované dceřiné společnosti Microsoft zakázáno.

Vlastnosti bezdrátového LAN vysílače

Rozsah frekvence	Maximální výkon výstupu
2400 - 2483,5 MHz (CH1-CH13)	< 100 mW
5150 - 5250 MHz (CH36 - CH48)	< 200 mW
5250 - 5350 MHz (CH52 - CH64)	< 200 mW
5470 - 5725 MHz (CH100 - CH140)	< 200 mW

Omezení v závislosti na zemi

Krajina	Omezení
Bulharsko	Je požadované všeobecné povolení pro venkovní použití a veřejné služby
Itálie	Pokud se používá mimo vlastních prostor, vyžaduje se všeobecné povolení
Řecko	Použití uvnitř jen pro pásmo od 5470 MHz do 5725 MHz
Lucembursko	Požaduje se všeobecné povolení pro dodávku sítě a služeb (ne pro spektrum)
Norsko	Rádiový přenos je zakázán pro zeměpisné oblasti v okruhu 20 km od centra Ny-Alesund
Ruská federace	Pouze pro vnitřní použití
Izrael	Pásmo 5 GHz pouze pro rozsah 5180 MHz - 5320 MHz

Požadavky pro kterékoli země mohou být kdykoli změněny. Doporučuje se, aby uživatel na místních úřadech zkontroloval aktuální stav vnitrostátních právních předpisů pro 5GHz bezdrátové sítě LAN.

Informace o likvidaci

Evropská Unie

Tyto symboly označují, že elektrické a elektronické přístroje a baterie s tímto symbolem nesmí být vyhozeny s běžným domácím odpadem na konci jejich životnosti. Místo toho, produkt, stejně jako i baterie by měly být předány na sběrných místech pro recyklaci elektrických a elektronických zařízení, z důvodu správného zpracování, využití a recyklace v souladu s vašimi vnitrostátními právními předpisy a Směrnicí 2012/19/EU a 2013/56/EU. Správnou likvidací těchto výrobků pomáháte zachovat přírodní zdroje a zamezit potenciálním negativním vlivům na životní prostředí a lidské zdraví, ke kterým by jinak mohlo dojít následkem nevhodného zacházení s tímto produktem při likvidaci. Pro více informací o sběrných centrech a recyklaci těchto produktů, kontaktujte váš místní úřad, služby pro vyvážení odpadu nebo obchod, ve kterém jste výrobek zakoupili. Za nesprávnou likvidaci tohoto odpadu lze obdržet pokutu v závislosti na státní legislativě.

Pro podnikatele Pokud si tento produkt přejete vyhodit do odpadu, kontaktujte svého dodavatele a přečtěte si všeobecné obchodní podmínky kupní smlouvy.

Další země mimo Evropskou Unii Tyto symboly jsou platné pouze v Evropské Unii. Pro informace o tom, jak likvidovat a recyklovat, kontaktujte místní úřad. Výrobek i obal odnesete k recyklaci. Některé sběrný přijímají výrobky zdarma.

Poznámka: Znak Pb pod symbolem znamená, že baterie obsahuje olovo

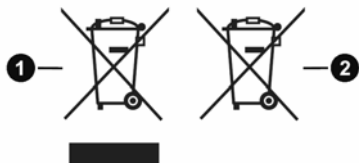



1. Produkty
2. Baterie

Obsah

Bezpečnostní informace.....	40	Recently opened apps (Nedávno otevřené aplikace)	56
DŮLEŽITÉ - Před zahájením instalace a používání si prosím pečlivě přečtete návod k použití	40	Permissions (Oprávnění).....	56
Označení na produktu.....	40	Předvolby zařízení.....	56
Údržba.....	42	Dálkový ovladač a příslušenství.....	60
Zobrazovací panel, Skříňka, Podstavec.....	42	Seznam kanálů	60
Elektrická zástrčka	42	Programový průvodce.....	61
Montáž / Demontáž podstavce.....	42	Připojení k internetu	61
Při použití držáku pro zavěšení na zeď.....	43	Přehrávač multimédií	63
Úvod.....	43	Z připojení USB.....	65
Zahrnuté příslušenství.....	43	Z mobilního zařízení přes DMR	65
Vlastnosti.....	43	CEC.....	65
Připojení antény	44	Google Cast	66
Zapnutí/vypnutí televizoru	46	Systém HBBTV	66
Ovládání a používání televizoru.....	46	Rychlé pohotovostní vyhledávání	67
Průvodce počátečním nastavením.....	48	Aktualizace softwaru	67
Domovská obrazovka.....	50	Řešení problémů a tipy	67
Obsah nabídky Live TV Mode (Režim Live TV) ..	51	Obvyklé zobrazovací režimy vstupu VGA	68
Kanály	51	Kompatibilita AV a HDMI.....	68
Možnosti TV	51	Podporované formáty souboru pro USB režim ..	69
Nastavení	53	Video	69
Network & Internet (Síť a internet).....	53	Zvuk.....	70
Dostupné sítě	53	Obraz.....	71
Další možnosti.....	53	Titulky	72
Ethernet.....	53	Podporované DVI rozlišení	72
Kanál.....	53	Technické údaje	73
Kanály	53	Poznámka	74
Channel Installation Mode (Režim instalace kanálu)	55	Licenční.....	74
Auto Channel Update (Automatická aktualizace kanálu)	55	Likvidace starého zařízení a baterií	75
Channel Update Message (Zpráva o aktualizaci kanálů)	55	Prohlášení o shodě (PoZ).....	75
Parental Controls (Rodičovská kontrola).....	55		
Audio Channel (Zvukový kanál)	56		
Jazyk zvuku (Audio Language).....	56		
2nd Audio Language (2. jazyk zvuku)	56		
Open Source Licenses (Licence pro Open Source).....	56		
Verze	56		
Accounts & Sign In (Účty a přihlášení).....	56		
Aplikace	56		

Bezpečnostní informace

	VÝSTRAHA NEBEZPEČÍ ZRANĚNÍ ELEKTRICKÝM ProuDEM NEOTEVÍREJTE	
VÝSTRAHA: PRO SNIŽENÍ RIZIKA ÚRAZU ELEKTRINOU NEODSTRAŇUJTE KRYT (NEBO ZADNÍ ČÁST). UVNITŘ NEJSOU ŽÁDNÉ SOUČÁSTKY OPRAVITELNÉ UŽIVATELEM. PRO OPRAVU SE OBRÁTEŇ NA KVALIFIKOVANÝ SERVIS.		

Za extrémního počasí (bouře, blesky) a dlouhé období nečinnosti (odjezdu na dovolenou) odpojte televizor od elektrické sítě.

Síťová zástrčka slouží k odpojení TV ze sítě, a proto musí zůstat snadno přístupná. Pokud televizor není odpojen od elektrické sítě, zařízení stále odebírá energii pro všechny situace, i když je televizor v pohotovostním režimu nebo je vypnutý.

Poznámka: Pro obsluhu příslušných funkcí následujte pokyny na obrazovce.

DŮLEŽITÉ - Před zahájením instalace a používání si prosím pečlivě přečtěte návod k použití.

VAROVÁNÍ: Tento přístroj je určen pro použití osobami (včetně dětí), kteří jsou schopni/zkušení provozování takového zařízení bez dozoru, pokud nejsou pod dohledem nebo jim nebyly poskytnuty instrukce týkající se použití přístroje osobou zodpovědnou za jejich bezpečnost.



- Použijte tento televizor v nadmořské výšce menší než 2000 metrů nad mořem, v suchých místech a v oblastech s mírným nebo tropickým podnebím.
- Televizor je určen pro domácí a podobné všeobecné použití, ale může být také používán na veřejných místech.
- Pro zajištění ventilace, kolem televizoru nechte alespoň 5 cm volného prostoru.
- Nezabraňujte větrání zakrytím nebo blokováním větracích otvorů předměty, jako jsou noviny, ubrusy, závěsy atd.
- Síťový kabel by měl být snadno přístupný. Nepokládejte na síťový kabel nábytek, TV nebo jiné věci. Poškozený síťový kabel může způsobit požár, nebo elektrický šok. Kabel odpojujte vytažením za zástrčku, nikoli zatažením za kabel. Nikdy nesahejte na síťový kabel mokřmá rukama, může to způsobit zkrat nebo elektrický šok. Nikdy kabel neuzlujete nebo nevažte s jinými kabely. Pokud je kabel poškozený, musí být vyměněn. Toto musí být provedeno kvalifikovanou osobou.
- Nevystavujte televizor kapajícím nebo stříkajícím tekutinám a na nebo pod TV nepokládejte nádoby naplněné tekutinou, jako jsou například vázy, sklenice atd. (např. na policích nad zařízením).

- Nevystavujte televizor přímému slunečnímu záření nebo neumístujte zdroje otevřeného ohně, jako jsou zapalené svíčky na vrch nebo do blízkosti televizoru.
- Nepokládejte žádné zdroje tepla jako jsou elektrické ohřívače, radiátory, atd. do blízkosti televizoru.
- Nepokládejte televizor na podlahu a na šikmé plochy.
- Abyste předešli nebezpečí udušení, igelitové sáčky držte mimo dosah kojenců, dětí a domácích zvířat.
- Opatrně připojte podstavec k televizoru. Pokud je stojan opatřen šrouby, pevně utáhněte šrouby, aby se zabránilo naklání televizoru. Šrouby příliš nepřetahujte a řádně namontujte i stojanové gumičky.
- Nevhazujte baterie do ohně nebo mezi nebezpečné nebo hořlavé materiály.

VAROVÁNÍ

- Baterie se nesmí vystavovat nadměrné teplotě, jako například slunci, ohni a podobně.
- Nadměrná hladina zvuku ze sluchátek může způsobit ztrátu sluchu.

PŘEDEVŠÍM – NIKDY nenechávejte nikoho, především děti, tlačit nebo udeřit na obrazovku, vsunovat něco do děr, konektorů nebo dalších otvorů na zařízení.

 Výstraha	Nebezpečí vážného poranění či smrti
 Nebezpečí zranění elektrickým proudem	Nebezpečí poranění vysokým napětím
 Údržba	Důležitá součást údržby

Označení na produktu

Následující symboly jsou použity na produktu jako indikátory omezení a bezpečnostní opatření a bezpečnostní pokyny. Každé vysvětlení je platné pouze pro vztahující se místo označení na produktu. Dbejte na tyto informace z bezpečnostních důvodů.

 **Produkt ochranné třídy II:** Tento spotřebič je navržen takovým způsobem, že nevyžaduje bezpečnostní elektrické uzemnění.

 **Nebezpečný terminál pod proudem:** Označený(é) terminál(y) je/je/sou za normálních provozních podmínek pod proudem životu nebezpečné.

 **Pozor, viz Návod k obsluze:** V označeném prostoru(ech) se nachází(jí) mincové nebo knoflíkové baterie vyměnitelné uživatelem.



Laserový produkt třídy 1: Tento produkt obsahuje laserový zdroj Třídy 1, který je bezpečný za rozumně předvídatelných podmínek provozu.

VAROVÁNÍ

Dejte pozor, ať baterie nespolknete, hrozí nebezpečí chemického popálení

Tento výrobek nebo jeho příslušenství dodávané s výrobkem může obsahovat knoflíkovou/mincovou baterii. Pokud dojde k požití knoflíkové baterie, může to způsobit vážné vnitřní popáleniny během 2 hodin a může to vést ke smrti.

Udržujte nové a použité baterie mimo dosah dětí.

Pokud část s baterií není možné bezpečně uzavřít, přestaňte výrobek používat a odložte ho mimo dosah dětí. Pokud si myslíte, že baterie byly spolknuty nebo vloženy do jakékoliv části těla, okamžitě vyhledejte lékařskou pomoc.

Varování nebezpečí nestability

TV může spadnout a způsobit vážné zranění nebo smrt. Velkému množství zranění, nejme dětí, je možné se vyhnout jednoduchými opatřeními:

- VŽDY používejte skříňky nebo podstavce nebo způsoby montáže doporučené výrobcem televizoru.
- VŽDY používejte nábytek, který poskytuje bezpečnou oporu pro televizor.
- VŽDY se ujistěte, aby televizor nepřesahoval přes hrany podpůrného nábytku.
- VŽDY naučte děti o nebezpečí vylézt na nábytek na televizor nebo na jeho ovládací prvky.
- VŽDY nasměrujte vedení a kabely připojené k televizoru, abyste o ně nemohli zakopnout, protáhnout je nebo zachytit.
- NIKDY nepokládejte televizor na nestabilní místa.
- NIKDY neumísťujte televizor na vysoký nábytek (například skříň a knihovny) bez ukotvení nábytku i televizoru k vhodné podpoře.
- NIKDY neumísťujte televizor na tkaniny nebo jiné materiály, které mohou být umístěny mezi televizorem a podpůrným nábytkem.
- NIKDY neumísťujte předměty, které by mohly děti lákat, jako jsou hračky a dálkové ovladače, na horní část televizoru nebo nábytek, na který je televizor umístěn.
- Vybavení je vhodné pouze pro montáž do výšky nad 2 m.

Při přemístění vašeho současného televizoru byste měli stejně použít výše uvedená opatření.

Přístroj připojen k ochrannému uzemnění instalace budovy prostřednictvím připojení do ELEKTRICKÉ sítě nebo k jinému přístroji s připojením k ochrannému uzemnění a k televiznímu distribučnímu systému pomocí koaxiálního kabelu může za určitých okolností představovat riziko požáru. Napojení na systém televizních rozvodů musí být proto provedeno prostřednictvím zařízení, které elektrická izolace spadá do určitého frekvenčního pásma (galvanicky izolátor)

UPOZORNĚNÍ PŘI MONTÁŽI NA ZEĎ

- Před montáží televizoru na zeď si přečtěte pokyny.
- Sada pro montáž na stěnu je volitelná. Pokud není součástí dodávky televizoru, můžete ji získat od místního prodejce.
- Neinstalujte televizor na strop nebo na šikmou stěnu.
- Použijte přiložené šrouby pro montáž na stěnu a další příslušenství.
- Pevně utáhněte šrouby na montáž na stěnu, abyste zabránili pádu televizoru. Šrouby nepřetahujte.

VAROVÁNÍ

- Použitím jiné nástěnné konzoly na zavěšení nebo instalace vlastní podpěry nástěnné konzoly se vystavujete riziku zranění osob nebo poškození výrobku. V zájmu zachování výkonu a bezpečnosti tohoto přístroje, v každém případě požádejte svého prodejce nebo autorizovanou montážní firmu na připevnění nástěnné konzoly. Jakékoliv škody způsobené instalací bez autorizované osoby má za následek zánik vaší záruky.
- Pečlivě si přečtěte pokyny dodané k volitelnému příslušenství a v každém případě dodržujte kroky pro zabránění pádu TV.
- Během instalace manipulujte s televizorem opatrně, protože nárazy nebo jiným působením může dojít k jeho poškození.
- Při upevňování závěsné konzoly na stěnu si dávejte pozor. Před zavěšením konzole se vždy se přesvědčte, že ve zdi nejsou žádné elektrické kabely ani trubky.
- Pro zabránění pádu a zraněním, pokud ho již nepoužíváte, odstraňte televizor ze závěsné konzoly.

Obrázky a ilustrace v tomto návodu mají pouze informativní charakter a mohou se lišit od skutečného vzhledu výrobku. Design a technické parametry produktu mohou být změněny bez předchozího upozornění.

Údržba

Nejprve odstraňte zástrčku ze zásuvky.

Brazovací panel, Skříňka, Podstavec

Pravidelná péče:

Pro odstranění nečistot a otisků prstů jemně otřete povrch zobrazovacího panelu, skříňky nebo podstavce pomocí měkkého hadříku.

Pro zaschlé nečistoty:

1. Nejprve očistěte prach z povrchu.
2. Namočte měkký hadřík do čisté vody nebo vody zředěné neutrálním saponátem (1 díl saponátu na 100 dílů vody).
3. Hadřík řádně vyždímejte. (Vezměte prosím na vědomí, nenechte kapalinu zatéci dovnitř televizoru, protože může vést k jeho poruše.)
4. Pečlivě ho navlhčete a setřete odolné nečistoty.
5. Nakonec z něj otřete veškerou vlhkost.

Výstraha

Nepoužívejte tvrdé utěrky nebo houbičky s příliš tvrdým povrchem, protože mohou způsobit poškrábání povrchu.

- Dávejte pozor, aby se na povrch nedostaly repelenty, rozpouštědla, ředidla nebo jiné těkavé látky. Mohou snížit kvalitu povrchu nebo způsobit odlupování barvy.
- Povrch zobrazovacího panelu je speciálně upraven a může se snadno poškodit. Dávejte pozor, abyste neklepli ani nepoškrábali displej s nehty nebo jinými tvrdými předměty.
- Nedopusťte, aby se skříňka a podstavec, dostaly do kontaktu s gumou nebo PVC delší dobu. Mohou snížit kvalitu povrchu.

Elektrická zástrčka

Otírejte síťovou zástrčku suchým hadříkem v pravidelných intervalech.

Vlhkost a prach mohou způsobit požár nebo úraz elektrickým proudem.

Montáž / Demontáž podstavce

Přípravy

Vyberte podstavec(ce) a televizor z balení a umístěte televizor na pracovní stůl s panelem obrazovky dolů na čistou, měkkou látku (deku, atd.)

- Použijte plochý a pevný stůl větší, než je televizor.
- Nedržte díl obrazového panelu.
- Ujistěte se, že se TV poškrábání nebo nezlomil.

VÝSTRAHA: Vyobrazené šrouby nezasunujte do těla televizoru, když TV stojan nepoužíváte, např. při montáži na zeď. Zasunutí šroubů bez podstavce může způsobit poškození televizoru.

Montáž podstavce

1. Stojan televizoru se skládá ze čtyř částí. Nainstalujte tyto kusy dohromady.

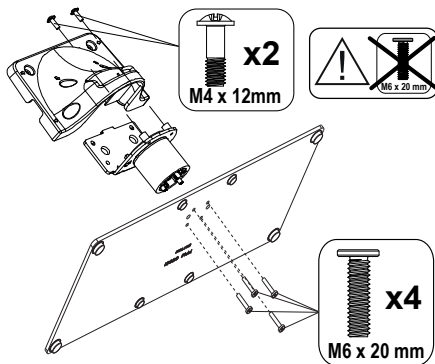

2. Stojan (y) umístěte na schéma montáže stojanu(ů) na zadní straně televizoru.

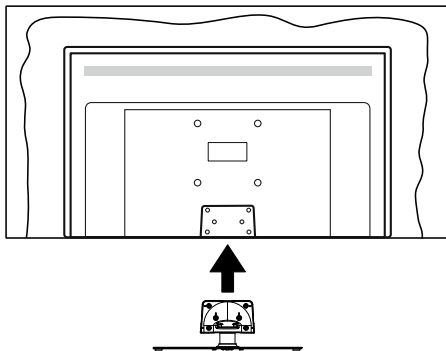

3. Poté vložte do otvorů čtyři dodané šrouby(M4 × 12) a jemně je utáhněte tak, aby byl podstavec správně namontován.

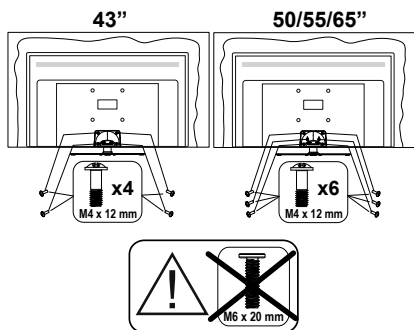

Odstranění podstavce z televizoru

Ujistěte se, že při použití závěsu na stěnu nebo při balení televizoru budete odstraňovat podstavec následujícím způsobem.

- Položte televizor na pracovní stůl s obrazovkou dolů na čistou, měkký hadr. Nechte stojan(y), přechnívát přes okraj povrchu.
- Odšroubujte šrouby upevňující stojan(y).
- Odstraňte stojan(y).

Při použití držáku pro zavěšení na zeď

Pro nákup doporučeného držáku pro zavěšení na zeď se prosím obraťte na svého místního prodejce Panasonic.

Otvory pro montáž držáku pro zavěšení na stěnu;

Zadní strana TV

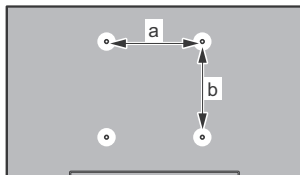

	43"	50"	55"	65"
a (mm)	100	200	200	400
b (mm)	100	200	200	200

Pohled ze strany

VESA držák

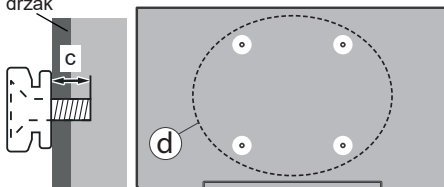

		43"	50", 55", 65"
(d)	Hloubka šroubu	min. 9 mm	12 mm
	(c)	max. 10 mm	15 mm
Průměr		M4	M6

Poznámka: Šrouby pro upevnění TV na zavěšení na stěnový držák nejsou součástí dodávky s televizorem.

Úvod

Děkujeme, že jste si vybrali náš výrobek. Brzy si budete užívat svůj nový televizor. Pečlivě si přečtěte tyto pokyny. Obsahují důležité informace, které vám pomohou užívat si televizor na maximum a zajistit jeho správnou a bezpečnou instalaci a provoz.

Zahrnuté příslušenství

- Dálkové ovládání
- Baterie: 2× AAA
- Návod k obsluze
- Odnímatelný stojan
- Šrouby pro montáž stojanu (M4 × 12) + (M6 × 20)

Vlastnosti

- Dálkově ovládaná barevná TV
- Operační systém Android™
- Google Cast
- Hlasově vyhledávání (volitelně)
- Plně integrovaný digitální/kabelový/satelitní TV (DVB-T-T2/C/S-S2)
- HDMI vstup pro připojení dalších zařízení s HDMI zásuvkami (podpora HDMI 2.1a)
- USB vstup
- Kompozitní vstupy pro externí zařízení (jako DVD přehrávače, PVR, video hry atd.).
- Stereo zvukový systém
- Teletext
- Připojení pro sluchátka
- Automatický programovací systém

- Ruční ladění
- Časovač vypnutí
- On/Off timer (Časovač zapnutí/vypnutí)
- Switch off timer (Časovač vypnutí)
- Funkce Vypnutí obraz
- No signal auto power off function (Funkce automatického vypnutí, když není signál)
- VGA vstup
- Ethernet (LAN) pro připojení k internetu a servis
- 802.11 a/b/g/n/ac s integrovanou podporou WLAN
- HbbTV

Ultra HD (UHD)

Váš televizor podporuje režim Ultra HD (Ultra High Definition – známo též pod označením 4K), který poskytuje rozlišení 3840x2160 (4K:2K). To odpovídá 4násobnému rozlišení Full HD televizoru díky dvojnásobení počtu pixelů Full HD TV, a to jak ve vodorovném, tak ve vertikálním směru. Obsah Ultra HD je podporován ze vstupů HDMI, z některých ze služeb OTT (Over-the-Top), z USB vstupů a přes vysílání DVB-T2 a DVB-S2.

Vysoký dynamický rozsah (HDR) / Hybridní log-gama (HLG)

Pomocí této funkce televizor dokáže reprodukovat větší dynamický rozsah světelnosti zachycením a následnou kombinací několika různých expozičních HDR/HLG slibuje lepší kvalitu obrazu díky jasnějším, realističtějším zvýrazněným, mnohem realističtějším barvám a další vylepšení. To přináší pohled o dosažení kterého se výrobci filmu snažili, umožňující skryté oblasti tmavých stínů a slunečního světla s plnou jasností, barev a detailů. Obsahy HDR/HLG jsou podporovány prostřednictvím nativních a portálových aplikací, HDMI, vstupů USB a přes vysílání DVB-S. Pokud je vstupní zdroj nastaven na související vstup HDMI, stiskněte tlačítko **Menu** a nastavte možnost **HDMI EDID Version** (Verze HDMI EDID) v nabídce **TV Options>Settings>Device Preferences>Inputs** na hodnotu **EDID 2.0** nebo **Auto EDID**, chcete-li sledovat obsah HDR/HLG, pokud je obsah HDR/HLG získán z HDMI vstupu. V tomto případě by zdrojové zařízení mělo být také kompatibilní s alespoň HDMI 2.0.

Dolby Vision

Dolby Vision™ přináší pozoruhodný vizuální zážitek, úžasný jas, výjimečný kontrast a živé barvy, které vaši zábavě vdechnou život. Tuto skvělou kvalitu obrazu dosahuje využíváním HDR technologie a technologie širokouhého barevného zobrazování. Zvýšením jasu původního signálu a použitím vyššího rozsahu dynamiky barev a kontrastu poskytuje Dolby Vision úžasně množství detailů, které jiné technologie postprocessingu ostatních televizorů nedokáží vytvořit. Dolby Vision je podporován prostřednictvím

nativních a portálových aplikací, HDMI a USB vstupů. Pokud je vstupní zdroj nastaven na související vstup HDMI, stiskněte tlačítko **Menu** a nastavte možnost **HDMI EDID Version** (Verze HDMI EDID) v nabídce **TV Options>Settings>Device Preferences>Inputs** na hodnotu **EDID 2.0** nebo **Auto EDID**, chcete-li sledovat obsah HDR/HLG, pokud je obsah HDR/HLG získán z HDMI vstupu. V tomto případě by zdrojové zařízení mělo být také kompatibilní s alespoň HDMI 2.0. V nabídce **Picture Mode** (Režim obrazu) budou k dispozici dva předdefinované režimy obrazu, pokud je detekován obsah Dolby Vision: **Dolby Vision Bright** a **Dolby Vision Dark**. Oba umožňují, aby si uživatelé vychutnali obsah tak, jak původně tvůrce zamýšlel s různými okolními světelnými podmínkami. Pokud chcete změnit nastavení **Režimu obrazu**, stiskněte tlačítko **Menu** při sledování obsahu Dolby Vision a přejděte do nabídky **Obraz**. Při sledování obsahu Dolby Vision Content prostřednictvím aplikace kromě služeb YouTube, Netflix a Multi Media Player, nebudete mít přístup do nabídky **Picture** (Obraz) a nebudete moci nastavovat **Picture Mode** (Režim obrazu).

Připojení antény

Připojte zástrčku antény nebo kabelové televize do konektoru VSTUP ANTÉNY (ANT) nebo připojte satelit do konektoru SATELITNÍ VSTUP (LNB) na zadní boční straně televizoru.

Dole na zadní straně televizoru

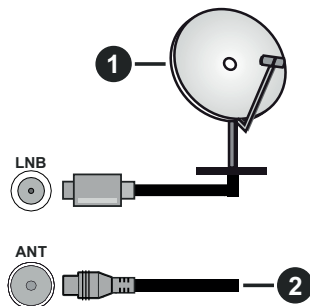

1. Satelit
2. Anténa nebo kabel



























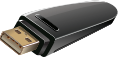
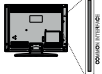

Chcete-li k televizoru připojit zařízení, před provedením jakéhokoli připojení zkontrolujte, zda jsou televizor i zařízení vypnuté. Po uskutečnění připojení můžete jednotky zapnout používat.

Další připojení



Chcete-li připojit zařízení k televizoru, před provedením jakékoli připojení zkontrolujte, zda televizor i zařízení jsou vypnuty. Po uskutečnění připojení můžete jednotky zapnout používat.

Připojka	Typ	Kabely	Zařízení
	Konektor YPbPr video (zadní)	 Připojovací kabel VGA na YPbPr	
	HDMI Připojení (Zadní/ postranní)		
	Připojení VGA (zadní)		
ZVUKOVÝ VSTUP 	Konektor VGA/YPbPr Audio (zadní)	 Audio kabel YPbPr/VGA	
SPDIF 	Připojení SPDIF (Optický výstup) (zadní)		
AV 	Konektor AV (Audio/ Video) (zadní)	 Audio/Video kabel	
SLUCHÁTKA 	Sluchátka Konektor (postranní)		
	USB Připojení (postranní)		
	CI Konektor (postranní)		
LAN 	Ethernetové připojení (zadní)	 LAN / Ethernet kabel	

Chcete-li zapnout zvuk VGA / YPbPr, musíte pro připojení zvuku použít zadní zvukové vstupy s kabelem pro zvuk VGA / YPbPr. Pokud používáte sadu pro upevnění na stěnu (v případě že není součástí dodávky, obraťte se na svého prodejce), doporučujeme zapojit všechny kabely do zadní části televizoru před připevněním na stěnu. | Vložte nebo vyjměte CI jednotku, pouze pokud je TV YPNU-TÁ. Měli byste si prohlédnout v návodu k obsluze modulu návod pro podrobnosti o nastavení. Vstupy USB na televizoru podporují zařízení až do 500 mA. Připojení zařízení nad 500mA může poškodit Váš TV. Při připojení zařízení k televizoru pomocí HDMI kabelu, který zajistí dostatečnou odolnost proti parazitnímu frekvenčnímu záření a bezproblémový přenos signálů s vysokým rozlišením, jako je 4K obsah, budete muset použít stíněný HDMI kabel s ferity (kvalitní) HDMI kabel.

Zapnutí/vypnutí televizoru

Připojte napájení

DŮLEŽITÉ: Televizor je určen k použití s napětím 220-240V AC při 50 Hz.

Po vybalení nechte televizor získat pokojovou teplotu, než přístroj připojíte do sítě.

Zapojte napájecí kabel do zásuvky napájení ve zdi. Televizor se automaticky zapne.

Přepnutí televizoru z pohotovostního režimu

Pokud je televizor v pohotovostním režimu, rozsvítí se LED. K zapnutí televizoru z pohotovostního režimu můžete zvolit jednu z možností:

- Stiskněte tlačítko **Standby** (Pohotovostní režim) na dálkovém ovladači.
- Stiskněte střed ovládacího Joysticku na televizoru.

Přepnutí televizoru do pohotovostního režimu

Televizor nelze přepnout do pohotovostního režimu pomocí joysticku. Stiskněte a podržte tlačítko **Standby** na dálkovém ovladači. Nyní se na obrazovce zobrazí nabídka vypnutí **Power off**. Zvýrazněte **OK** a stiskněte tlačítko **OK**. Televizor se přepne do pohotovostního režimu.

Pro vypnutí televizoru

Pro úplné vypnutí televizoru vypojte napájecí kabel ze zásuvky.

Rychlý pohotovostní režim

Chcete-li televizor přepnout do rychlého pohotovostního režimu;

- Stiskněte na dálkovém ovladači tlačítko **Standby** (Pohotovostní režim).
Opětovným stisknutím se vrátíte do provozního režimu.
- Stiskněte a podržte střed joysticku na televizoru.
Opětovným stisknutím se vrátíte do provozního režimu.

Poznámka: Pokud je televizor v pohotovostním režimu, LED indikátor pohotovostního režimu může blikat, což značí, že funkce jako například Vyhledávání nebo časovač jsou aktivní. Kontrolka LED může také blikat když TV přepnete z pohotovostního režimu.

Ovládání a používání televizoru

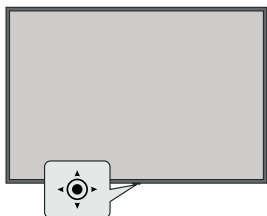

Joystick umožňuje ovládat funkce televizoru Volume (Hlasitost), Programme (Program), Source (Zdroj) a Quick Standby-On (Rychlý pohotovostní režim – Zapnutí).

Poznámka: Pozice joysticku se může lišit v závislosti na modelu.

Pro změnu hlasitosti: Když přední strana televizoru směřuje k vám, stisknutím joysticku doprava zvýšíte hlasitost a stisknutím doleva ji snížíte.

Změna kanálu v režimu Live TV: Procházejte uložené kanály stisknutím joysticku od sebe nebo k sobě.

Změna zdroje v režimu Live TV: Stiskněte střed joysticku dovnitř. Zobrazí se nabídka **TV options** (Možnosti TV). Zvýrazněte možnost **Source** (Zdroj) a znovu stiskněte střed joysticku dovnitř, na obrazovce se objeví seznam **Inputs** (Vstupy). Vyberte požadovaný zdroj stisknutím joysticku od sebe nebo k sobě a potom stiskněte střed joysticku dovnitř.

Vypnutí televizoru (Rychlý pohotovostní režim): Stiskněte střed joysticku dovnitř a na několik sekund jej přidržte. Televizor se přepne do rychlého pohotovostního režimu.

Vypnutí televizoru (pohotovostní režim): Televizor nelze přepnout do pohotovostního režimu pomocí joysticku.

Zapnutí televizoru: Stiskněte střed joysticku a televizor se zapne.

Ovládání dálkovým ovladačem

Stisknutím tlačítka **Menu** (Nabídka) na dálkovém ovladači zobrazíte nastavení Live TV v režimu Live TV. Stisknutím tlačítka **Home** (Domů) zobrazíte nebo se vrátíte na Domovskou obrazovku zařízení Android TV. Pomocí směrových tlačítek přesuňte fokus, pokračujte, upravte některá nastavení a stisknutím tlačítka **OK** proveďte výběr za účelem provedení změn, nastavení vašich předvoleb, otevření podnabídky, spuštění aplikace atd. Stisknutím tlačítka **Return / Back** (Návrat / Zpět) se vrátíte na předchozí obrazovku nabídky.

Výběr vstupu

Jestliže jste zapojili všechna externí zařízení k vaší TV, můžete přepínat k různým zdrojům vstupů. Když jste v režimu Live TV, opakovaným stisknutím tlačítka **Source** (Zdroj) nebo směrových tlačítek a následným stisknutím tlačítka **OK** na dálkovém ovladači můžete přepínat na různé zdroje. Nebo otevřete nabídku **Inputs** (Vstupy) na Domovské obrazovce, vyberte požadovaný zdroj ze seznamu a stiskněte **OK**.

Změna kanálů a Hlasitost

Hlasitost můžete upravit pomocí tlačítek **Volume +/-** (Hlasitost +/-). Změnit kanál v režimu Live TV můžete pomocí tlačítek **Programme +/-** (Program +/-) na dálkovém ovladači.

Dálkové ovládání

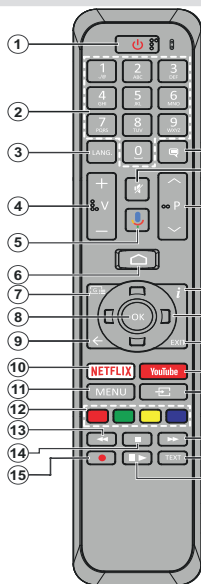

Poznámka: Jiná zařízení Panasonic nelze ovládat pomocí tohoto dálkového ovládání.

Vložení baterií do dálkového ovladače

Nejprve odstraňte šroub, který zajišťuje kryt prostoru pro baterie na zadní straně dálkového ovládání. Opatrně zvedněte kryt. Vložte dvě baterie 1,5 V velikosti AAA. Ujistěte se, že (+) a (-) označení souhlasí (dbejte na správnou polaritu). Neměchejte staré a nové baterie. Vyměňujte pouze za stejný nebo ekvivalentní typ. Nasaďte kryt zpět. Pak znovu zašroubujte kryt.

Spárování dálkového ovládání s televizorem

Při prvním zapnutí televizoru se před zahájením úvodního nastavení provede hledání příslušenství. V tuto chvíli je třeba spárovat dálkové ovládání s televizorem.

Přidržením tlačítka **Source** (Zdroj) na dálkovém ovládání na přibližně 5 sekund. LED kontrolka na dálkovém ovládání se rozsvítí. Pak uvolněte tlačítko **Source** (Zdroj). LED kontrolka začne blikat. To značí, že dálkové ovládání je v režimu párování.

Počkejte, dokud televizor nenajde dálkové ovládání. Vyberte název vašeho dálkového ovládání a stiskněte tlačítko **OK**, když se objeví na obrazovce televizoru.

Pokud bude proces párování úspěšný, LED kontrolka na dálkovém ovládání zhasne. Pokud se párování nezdaří, dálkové ovládání přejde po 30 sekundách do režimu spánku.

1. **Standby (Pohotovostní režim):** Rychlý pohotovostní režim / Pohotovostní režim / Zapnuto
2. **Číselná tlačítka:** Přepne kanál v režimu Live TV, zadá číslo nebo písmeno v textovém poli na obrazovce
3. **Jazyk:** Přepíná mezi režimy zvuku (analogové TV), zobrazuje nebo mění jazyk zvuku (digitální TV, pokud je k dispozici)
4. **Hlasitost +/-:**
5. **Mikrofon:** Aktivuje mikrofon na dálkovém ovladači
6. **Home:** Otevře obrazovku Home (Domů)
7. **Guide (Průvodce):** Zobrazí elektronického programového průvodce v režimu Live TV
8. **OK** Potvrzuje výběry, vstupuje do podnabídky, prohlídí seznam kanálů (v režimu Live TV).
9. **Zpět/Návrat:** Vráti se na předchozí obrazovku nabídky, přejde o krok zpět, zavře otevřená okna, zavře teletext (v režimu Live TV-Teletext)
10. **Netflix:** Spustí aplikaci Netflix
11. **Režim:** Zobrazí nabídku nastavení Live TV v režimu Live TV.
12. **Barevná tlačítka:** Pro funkce barevných tlačítek postupujte podle pokynů na obrazovce
13. **Rewind (Přetočit):** Přesune obraz dozadu v médiích, jako jsou filmy
14. **Stop (Zastavit):** Zastaví přehrávaný média
15. Bez funkce
16. **Pausa:** Pozastavuje přehrávání média
17. **Play (Přehrát):** Spouští přehrávání zvoleného média
18. **Text:** Otevírá a zavírá teletext (pokud je k dispozici v režimu Live TV)
19. **Rychlé přetáčení vpřed:** Přesune obraz dozadu v médiích, jako jsou filmy
20. **Source (Zdroj):** Zobrazuje všechna dostupná vysílání a zdroje obsahu v režimu Live TV.
21. **YouTube:** Spustí aplikaci YouTube
22. **Exit (Opustit):** Zavře a ukončí zobrazené nabídky nastavení Live TV, zavírá domovskou obrazovku.
23. **Směrová tlačítka:** Po stisknutí pravého nebo levého tlačítka prochází nabídky, nastavuje možnosti, posouvá zaostření nebo kurzor atd. a zobrazuje podstránky v režimu Live TV-Teletext. Postupujte podle pokynů na obrazovce.

Poznámka: Směrová tlačítka se nachází v kroužku kolem tlačítka OK.

23. **Info:** Zobrazuje informace o obsahu na obrazovce
24. **Programme (Program)+/-:** Zvyšuje / Snižuje číslo kanálu v režimu Live TV
25. **Mute (Ztlumit):** Úplně vypne zvuk TV
26. **Titulky:** Slouží k zapnutí a vypnutí titulků (pokud jsou k dispozici)

Pohotovostní tlačítka

Stiskněte a podržte tlačítko **Standby** na dálkovém ovladači. Nyní se na obrazovce zobrazí nabídka vypnutí **Power off**. Zvýrazněte **OK** a stiskněte tlačítko **OK**. Televizor se přepne do pohotovostního režimu. Krátkým stisknutím a uvolněním přepnete televizor do rychlého pohotovostního režimu nebo televizor zapnete, pokud je v rychlém pohotovostním režimu nebo v pohotovostním režimu.

Průvodce počátečním nastavením

Poznámka: Postupujte podle pokynů na obrazovce a dokončete proces počátečního nastavení. Pomocí směrových tlačítek a tlačítka **OK** na dálkovém ovladači vyberte, nastavte, potvrďte a pokračujte.

Při prvním zapnutí se před zahájením úvodního nastavení provede hledání příslušenství. Postupujte podle pokynů na obrazovce a spárujte dálkový ovladač (v závislosti na modelu dálkového ovladače) a další bezdrátové příslušenství s televizorem. Stisknutím tlačítka **Back/Return** (Zpět / Návrat) ukončíte přidávání příslušenství a spustíte nastavení.

1. Uvítací zpráva a výběr jazyka

Zobrazí se zpráva „Welcome“ (Vítejte) spolu s možností výběru jazyka uvedenými na obrazovce. Vyberte požadovaný jazyk ze seznamu a pokračujte stisknutím tlačítka **OK**.

2. Rychlé nastavení

Pokud jste svůj televizor dříve nepřipojili k internetu přes Ethernet, zobrazí se obrazovka, na které můžete do televizoru přenést síť WLAN vašeho telefonu Android a účet Google. Zvýrazněte možnost **Continue** (Pokračovat) a pokračujte stisknutím tlačítka **OK**. Postupujte podle pokynů na obrazovce televizoru a telefonu a dokončete proces. Tento krok můžete také přeskočit výběrem možnosti **Skip** (Přeskočit). Některé kroky můžete přeskočit v závislosti na nastavení provedeném v tomto kroku.

Pokud jste svůj televizor dříve připojili k internetu prostřednictvím sítě Ethernet, zobrazí se zpráva, že jste připojeni. Můžete se rozhodnout pokračovat s kabelovým připojením nebo změnit síť. Pokud chcete místo kabelového připojení použít bezdrátové připojení, zvýrazněte možnost **Change network** (Změnit síť) a stiskněte **OK**.

3. Síťové připojení

Pokud v tomto okamžiku připojíte televizor k internetu přes Ethernet, budete automaticky přesměrováni na další krok. Pokud ne, dostupné bezdrátové sítě budou prohledány a uvedeny na další obrazovce. Vyberte ze seznamu síť WLAN a stisknutím tlačítka **OK** se připojte. Pokud je síť chráněna heslem, zadejte heslo pomocí virtuální klávesnice. Pokud síť, ke které se chcete připojit, má skryté SSID, vyberte ze seznamu možnost **Other network** (Jiná síť).

Pokud se v této chvíli nechcete připojit k internetu, můžete tento krok přeskočit výběrem možnosti **Skip** (Přeskočit). K internetu se můžete připojit později pomocí možnosti nabídky **Network & Internet** (Síť a internet) v nabídce **Settings** (Nastavení) na Domovské obrazovce nebo v nabídce **TV options** (Možnosti TV) v režimu Live TV.

Pokud bylo v předchozím kroku navázáno připojení k internetu, tento krok bude přeskočen.

4. Přihlaste se ke svému účtu Google.

Pokud připojení proběhne úspěšně, můžete se na další obrazovce přihlásit k účtu Google. Abyste mohli používat služby Google, musíte být přihlášení k účtu Google. Pokud v předchozím kroku nebylo navázáno připojení k internetu nebo pokud jste se již přihlásili ke svému účtu Google v kroku rychlého nastavení, tento krok bude přeskočen.

Po přihlášení budete moci na Google Play objevovat nové aplikace pro videa, hudbu a hry; získat přizpůsobená doporučení z aplikací, jako je YouTube; nakupovat nebo si pronajímat nejnovější filmy a pořady služby Google Play Movies & TV a získáte přístup k zábavě a ovládnívašich médií. Zvýrazněte možnost **Sign In** (Přihlásit) a pokračujte stisknutím **OK**. Možnosti přihlášení jsou následující:

- **Použijte svůj telefon nebo počítač:** K přihlášení můžete použít prohlížeč v telefonu nebo počítači. Zvýrazněte tuto možnost a stiskněte tlačítka **OK**. Na televizní obrazovce se zobrazí kód. Ujistěte se, že váš telefon nebo počítač je ve stejné síti jako váš televizor. Otevřete daný web (androidtv.com/setup), postupujte podle pokynů na obrazovce pro aktuální webovou adresu (URL) v prohlížeči telefonu nebo počítače, a do příslušného vstupního pole zadejte kód, který vidíte na televizní obrazovce. Poté postupujte podle pokynů na vašem zařízení a dokončete proces.
- **Use your remote (Použití dálkového ovladače):** Pomocí této možnosti se můžete přihlásit ke svému účtu Google zadáním své e-mailové adresy nebo telefonního čísla a hesla.

Pokud se v tuto chvíli nechcete přihlásit ke svému účtu Google, můžete tento krok přeskočit výběrem možnosti **Skip** (Přeskočit).

5. Terms of Service (Podmínky služby)

Dále se zobrazí obrazovka Terms of Service (Podmínky služby). Pokračováním vyjadřujete souhlas se smluvními podmínkami Google, zásadami ochrany soukromí Google a smluvními podmínkami Google Play. Zvýrazněte možnost **Accept** (Přijmout). Poté stisknutím tlačítka **OK** na dálkovém ovládní tuto možnost potvrďte a pokračujte. Na této obrazovce můžete také zobrazit **Smluvní podmínky, Zásady ochrany osobních údajů a Smluvní podmínky služby Play**. Pro zobrazení tohoto obsahu je nutné připojení k internetu. V případě, že přístup k internetu není k dispozici, se zobrazí zpráva s uvedením adresy webové stránky, na které můžete tyto informace zobrazit.

6. Umístění

Na další obrazovce můžete povolit nebo zakázat aplikacím Google a třetích stran používat informace

o poloze vašeho televizoru. Potvrďte výběrem **Yes** (Ano) a stiskněte **OK**. Chcete-li tento krok přeskočit bez potvrzení, vyberte **No** (Ne) a pokračujte stisknutím tlačítka **OK**. Toto nastavení můžete později změnit pomocí nabídky **Settings > Device Preferences > Location** (Nastavení > Předvolby zařízení > Umístění) na Domovské obrazovce.

7. Pomozte vylepšit Android

Automaticky odesílá na Google diagnostické informace, jako jsou zprávy o selhání a data o využití z vašeho zařízení a aplikací. Tyto informace nebudou použity k vaší identifikaci. Potvrďte výběrem **Yes** (Ano) a stiskněte **OK**. Chcete-li tento krok přeskočit bez potvrzení, vyberte **No** (Ne) a pokračujte stisknutím tlačítka **OK**. Toto nastavení můžete později změnit pomocí nabídky **Settings > Device Preferences > Usage & Diagnostics** (Nastavení > Předvolby zařízení > Využití a diagnostika) na Domovské obrazovce.

Následně se zobrazí informace o službách Google a některých funkcích vašeho televizoru. Osobní výsledky pro funkci Assistant (Asistent) můžete zapnout výběrem příslušné možnosti, když se zobrazí výzva. Pokračujte stisknutím tlačítka **OK**.

8. Krajina

V dalším kroku vyberte ze seznamu svou zemi a pokračujte stisknutím tlačítka **OK**.

9. Heslo

V závislosti na výběru země, který jste provedli v předchozím kroku, můžete být v tomto bodě vyzváni k zadání hesla (PIN). Pokračujte stisknutím tlačítka **OK**. Zvolený PIN kód nemůže být 0000. Tento PIN bude vyžadován pro přístup k některým nabídkám, obsahu nebo k uvolnění blokových kanálů, zdrojů atd. Pokud budete později vyzváni k zadání PINu pro jakoukoli operaci nabídky, budete jej muset zadat.

10. Vyberte možnost TV Mode (Režim TV)

V následujícím kroku počátečního nastavení můžete nastavit provozní režim televizoru buď jako **Home** (Domov), nebo jako **Store** (Obchod). Možnost **Store** (Obchod) nakonfiguruje nastavení vašeho televizoru pro prostředí obchodu. Tato možnost je určena pouze pro účely vystavení výrobku v obchodě. Pro domácí použití se doporučuje zvolit **Home** (Domov).

11. Vestavěný Chromecast je vždy k dispozici

Vyberte preferenci dostupnosti pro Chromecast. Pokud je tato možnost na televizoru nastavena jako **On** (Zapnuto), bude se detekovat jako zařízení Google Cast a umožní se funkci Google Assistant (Asistent Google) a dalším službám probudit televizor tak, aby reagoval na příkazy Cast, i když je v pohotovostním režimu a obrazovka je vypnutá.

12. Tuner Mode (Režim tuneru)

Poznámka: Pokud nechcete provádět skenování tuneru, vyberte přesto jednu z dostupných možností. Skenování

můžete přeskočit v některé pozdější fázi průvodce instalací. Pokud přeskočíte tento krok, můžete provést vyhledávání kanálů později pomocí příslušných možností nabídky **Channels** (Kanály).

Dalším krokem je výběr režimu tuneru. Vyberte předvolbu tuneru pro instalaci kanálů pro funkci Live TV. K dispozici jsou možnosti **Antenna** (Anténa), **Cable** (Kabel) a **Satellite** (Satelit). Zvýrazněte možnost odpovídající vašemu prostředí a pokračujte stisknutím tlačítka **OK** nebo **pravého** směrového tlačítka.

Anténa

Pokud vyberete možnost **Antenna** (Anténa), televizor vyhledá digitální pozemní a analogové vysílání. Na další obrazovce zvýrazněte možnost **Scan** (Skenovat) a stisknutím tlačítka **OK** spusťte vyhledávání nebo vybráním možnosti **Skip Scan** (Přeskočit skenování) pokračujte bez provedení vyhledávání.

Kabel

Pokud je vybrána možnost **Cable** (Kabel), televizor vyhledá digitální kabelové a analogové vysílání. Na obrazovce **Select Operator** (Vybrat operátora) budou uvedeny dostupné možnosti operátora, pokud jsou k dispozici. V opačném případě bude tento krok přeskočen. Ze seznamu můžete vybrat pouze jednoho operátora. Zvýrazněte požadovaného operátora a pokračujte stisknutím tlačítka **OK** nebo **pravého** směrového tlačítka. Chcete-li zahájit vyhledávání, na další obrazovce vyberte možnost **Scan** (Skenovat). Pokud chcete pokračovat bez provedení vyhledávání, vyberte možnost **Skip Scan** (Přeskočit skenování). Pokud je vybrána možnost **Scan** (Skenovat), zobrazí se další obrazovka konfigurace. Možná bude nutné nastavit možnosti **Scan Mode** (Režim skenování), **Frequency(KHz)** (Frekvence), **Modulation** (Modulace), **Symbol Rate(Ksym/s)** (Symbolová rychlost), **Network ID** (ID sítě). Chcete-li provést úplné skenování, nastavte **Scan Mode** (Režim skenování) na **Full / Advance** (Plně / pokročilě), pokud je k dispozici. V závislosti na vybraném operátorovi a / nebo možnosti **Scan Mode** (Režim skenování) nemusí být některé možnosti k dispozici.

Jakmile dokončíte nastavení dostupných možností, pokračujte stisknutím **pravého** směrového tlačítka. Televizor začne vyhledávat dostupná vysílání.

Satelit

Pokud je vybrána možnost **Satellite** (Satelit), zobrazí se dále obrazovka **Satellite Type** (Typ satelitu). K dispozici budou preferované možnosti **Satellite** (Satelit) a **General Satellite** (Obecný satelit). Zvolte si jeden z nich a pokračujte stisknutím tlačítka **OK**.

Poznámka: Možnosti **Preferred Satellite** (Preferovaný satelit) a **General Satellite** (Obecný satelit) nemusí být v závislosti na vybrané zemi dostupné. V takovém případě se po výběru režimu tuneru jako **Satellite** (Satelit) zobrazí obrazovka **DVBS Configuration Setting** (Nastavení konfigurace DVBS).

Pokud je vybrána možnost **Preferred Satellite** (Preferovaný satelit), další obrazovka bude **Select Operator** (Vybrat operátora). Ze seznamu můžete vybrat pouze jednoho operátora. Zvýrazněte požadovaného operátora a pokračujte stisknutím tlačítka **OK** nebo **pravého** směrového tlačítka. Některé z následujících možností mohou být v závislosti na vybraném operátorovi v tomto kroku přednastaveny. Před pokračováním zkontrolujte parametry a v případě potřeby je upravte.

Zobrazí se obrazovka **DVBS Configuration Setting** (Nastavení konfigurace DVBS). Nejprve je třeba nastavit možnost **Antenna type**(*) (Typ antény). K dispozici jsou možnosti **Universal** (Univerzální), **Single Cable** (Samostatný kabel) a **Jess Singlecable**. Pro satelitní systémy Direct a DiSEqC nastavte možnost **Antenna type** (Typ antény) jako **Universal** (Univerzální). Pokud nastavíte typ antény na **Universal** (Univerzální), stisknutím **pravého** směrového tlačítka přejděte na další krok. Pokud je typ antény nastaven jako **Single Cable** (Samostatný kabel) nebo **Jess Singlecable**, na obrazovce **DVBS Configuration Setting** (Nastavení konfigurace DVBS) budou k dispozici další tři možnosti: **Tuner** (Tuner), **Band frequency** (Pásmová frekvence) a **User Defined** (Definováno uživatelem). Možnost **User Defined** (Definováno uživatelem) bude dostupná tehdy, když je možnost **Band frequency** (Pásmová frekvence) nastavena na **User Defined** (Definováno uživatelem). Nastavte tyto možnosti, jsou-li k dispozici, a pokračujte stisknutím **pravého** směrového tlačítka.

(*) *Tato možnost může být v závislosti na výběru země pojmenována jako **Satellite type** (Typ satelitu).*

Po nakonfigurování parametrů na obrazovce **DVBS Configuration Setting** (Nastavení konfigurace DVBS) podle vašeho prostředí může být dalším krokem obrazovka **Select Satellite** (Vybrat satelit). V závislosti na vybraném typu antény a operátorovi můžete mít v předchozích krocích možnost nastavit různé satelity. Zvýrazněte požadovanou možnost satelitu a stiskněte **OK**, abyste mohli nastavit parametry (*). Možnost **Satellite Status** (Stav satelitu) prvního satelitu bude nastavena na **On** (Zapnuto). Aby bylo možné nakonfigurovat další nastavení satelitu a povolit skenování, měli byste nejprve nastavit tuto možnost na **On** (Zapnuto). Stiskněte tlačítko **Back** (Zpět) a vyberte další satelit, který chcete nastavit. Po dokončení změn konfigurace pokračujte stisknutím **pravého** směrového tlačítka.

(*) *Pokud máte satelitní systém Direct, možnost DiSEqC Set by měla být nastavena na DiSEqC A.*

Zobrazí se obrazovka **Channel Scan** (Skenování kanálů). Vyberte možnost **Scan** (Skenovat) a pokračujte v konfiguraci skenování stisknutím **OK** nebo **pravého** směrového tlačítka. Výběrem možnosti **Skip Scan** (Přeskočit skenování) můžete pokračovat

bez provedení skenování a dokončit počáteční nastavení.

Pokud vyberete možnost **Scan** (Skenovat), zobrazí se obrazovka **DVBS Scan Configure** (Konfigurace skenování DVBS). K dispozici budou následující možnosti. **Scan Mode** (Režim skenování) a **Channels** (Kanály). Můžete zvolit úplné nebo síťové skenování. Možnost **Scan Mode** (Režim skenování) nastavte odpovídajícím způsobem. Pokud chcete provést síťové skenování, ujistěte se, že jste přesně nastavili parametry **Frequency** (Frekvence), **Symbol Rate** (Polarizace) pod možností **Transponder** na obrazovce **Select Satellite** (Vybrat satelit). V závislosti na předchozích výběrech nemusí být možné změnit nastavení **Scan mode** (Režim skenování). Pokud je možnost **Channels** (Kanály) nastavena jako **Free** (Bezplatné), šifrované kanály nebudou nainstalovány. V závislosti na vybraném operátorovi mohou být k dispozici také další možnosti. Tato nastavení nakonfigurujte podle svých preferencí. Jakmile dokončíte nastavení dostupných možností, stisknutím **pravého** směrového tlačítka při zvýraznění možnosti **Scan Mode** (Režim skenování) nebo **Channels** (Kanály) spusťte skenování. V průběhu hledání můžete vyhledávání zrušit stisknutím tlačítka **Back** (Zpět). Kanály, které již byly nalezeny, se uloží do seznamu kanálů.

Po dokončení počátečního nastavení se zobrazí zpráva „**Complete**“ (Hotovo). Pro ukončení nastavení stiskněte **OK**.

Na obrazovce se zobrazí zřeknutí se odpovědnosti. K procházení a čtení celého textu můžete použít směrová tlačítka nahoru a dolů. Zvýrazněte možnost **Accept** (Přijmout) a pokračujte stisknutím tlačítka **OK**.

Zobrazí se Domovská obrazovka. Můžete zvýraznit aplikaci **Live TV** a stisknutím tlačítka **OK** přepnout do režimu Live TV a sledovat televizní kanály.

Domovská obrazovka

Abyste mohli využívat výhody svého zařízení Android TV, musí být televizor připojen k internetu. Připojte televizor k domácí síti pomocí vysokorychlostního připojení k internetu. Televizor můžete připojit bezdrátově nebo kabelem k modemu / routeru. Podívejte se na části **Network & Internet** (Síť a internet) a **Connecting to the Internet** (Připojení k internetu), kde najdete další informace o připojení vašeho televizoru k internetu.

Nabídka Home (Domů) je středem vašeho televizoru. Stisknutím tlačítka **Home** (Domů) zobrazíte Domovskou obrazovku. Z nabídky Home (Domů) můžete spustit libovolnou aplikaci, přepnout na televizní kanál, sledovat film nebo přepnout na připojené zařízení.

V závislosti na nastavení vašeho televizoru a výběru země v počátečním nastavení může nabídka Home (Domů) obsahovat různé položky.

Dostupné možnosti Domovské obrazovky jsou umístěny v řádcích. K procházení možností na Domovské obrazovce použijte směrová tlačítka na dálkovém ovladači. Mohou být dostupné řádky související se službami Apps, Google Play Movies & TV, Google Play Music and Google Play a řádky aplikací, které jste nainstalovali. Vyberte řádek a přesuňte fokus na požadovanou položku v řádku. Stisknutím tlačítka **OK** provedete výběr nebo přejdete do podnabídky.

V levé horní části obrazovky budou umístěny vyhledávací nástroje. Můžete si vybrat, zda napíšete slovo a spustíte vyhledávání pomocí virtuální klávesnice, nebo zkusíte hlasové vyhledávání, pokud má dálkový ovladač vestavěný mikrofon. Přesuňte fokus na požadovanou možnost a pokračujte stisknutím tlačítka **OK**.

V pravém horním rohu obrazovky se zobrazí informace **Notifications (Upozornění), Inputs (Vstupy), Network & Internet (Síť a internet)** (budou označeny jako **Connected (Připojeno)** nebo **Not Connected (Nepřipojeno)** podle aktuálního stavu připojení), **Settings (Nastavení)** a aktuální čas. Předvolby data a času můžete nakonfigurovat pomocí možnosti nabídky **Date & time (Datum a čas)** v nabídce **Settings > Device Preferences (Nastavení > Předvolby zařízení)**.

První řádek bude řádek **Apps (Aplikace)**. Spolu s dalšími aplikacemi budou k dispozici aplikace **Live TV** a **Multi Media Player**. Zvýrazněte **Live TV** a stisknutím **OK** přepněte do režimu Live TV. Pokud byl zdroj dříve nastaven na jinou možnost než **TV**, stiskněte tlačítko **Source (Zdroj)** a nastavte jako **TV**, abyste mohli sledovat živé televizní kanály. Zvýrazněte možnost **Multi Media Player** a stisknutím tlačítka **OK** procházejte připojená zařízení USB nebo mediální servery a přehrávejte / zobrazujte nainstalovaný mediální obsah na televizoru. Zvukové soubory můžete přehrávat prostřednictvím reproduktorů televizoru nebo prostřednictvím reproduktorových systémů připojených k televizoru. Předvolbu zvukového výstupu můžete nakonfigurovat pomocí možnosti **Speakers o (Reproduktory)** v nabídce **Settings > Device Preferences > Sound (Nastavení > Nastavení zařízení > Zvuk)**.

Obsah nabídky Live TV Mode (Režim Live TV)

Nejprve přepněte televizor do režimu Live TV a poté stisknutím tlačítka **Menu (Nabídka)** na dálkovém ovladači zobrazte možnosti nabídky Live TV. Chcete-li přepnout do režimu Live TV, můžete buď stisknout tlačítko **Exit (Ukončit)** nebo zvýraznit aplikaci **Live TV**

na řádku **Apps (Aplikace)** a na Domovské obrazovce stisknout tlačítko **OK**.

Kanály

Add to My Favorites (Přidat k mým oblíbeným): Přidejte kanál, který je právě sledován, do dříve vybraného seznamu oblíbených.

Program Guide (Programový průvodce): Otevřete elektronického programového průvodce. Podrobné informace najdete v části **Programový průvodce**.

New Channels Available (Nové dostupné kanály): Spusťte hledání nových kanálů. Vyberte aplikaci zdrojového kanálu nebo tuner. Potom podle potřeby proveďte nastavení podle svého prostředí a preferencí. Pomocí možnosti nabídky **Channel (Kanál)** můžete vyhledávat kanály vysílání. Další informace najdete v části **Kanál**. Po dokončení zvýrazněte možnost **Done (Hotovo)** a stisknete **OK**.

Možnosti TV

Source (Zdroj): Zobrazte seznam vstupních zdrojů. Vyberte požadovaný zdroj a stisknutím tlačítka **OK** přepněte na tento zdroj.

Picture Mode (Režim obrazu): Nastavte režim obrazu podle vašich preferencí nebo podle požadavků. Režim obrazu lze nastavit na jednu z těchto možností: **User (Uživatel)**, **Standard (Standardní)**, **Vivid (Živý)**, **Sport (Sport)**, **Movie (Film)** a **Game (Hra)**. Režim **User (Uživatel)** můžete použít k vytvoření přizpůsobených nastavení. Podrobné možnosti nastavení najdete v části **Settings>Device Preferences>Picture (Nastavení > Předvolby zařízení > Obraz)**.

Display Mode (Režim displeje): Nastavte poměr stran obrazovky. Vyberte jednu z předdefinovaných možností podle vašich preferencí.

Speakers (Reproduktory): Poslech zvuku televizoru z připojeného kompatibilního zvukového zařízení nastaveného jako **External Audio System (Externí zvukový systém)**. Nastavte jako **TV Speakers (Reproduktory TV)**, aby se zvukové výstupy používaly pro reproduktory vašeho televizoru.

Power (Výkon): Tato nabídka obsahuje stejné možnosti jako nabídka **Settings>Device Preferences>Power**. Zkontrolujte možnosti **Timer (Časovač)** a **Screen Saver (Spoič obrazovky)** v nabídce **Settings>Device Preferences** a možnost **Auto Sleep (Automatický režim spánku)** v nabídce **TV Options>Advanced Options**, kde najdete další funkce související s výkonem.

Sleep Timer (Časovač vypnutí): Definujte dobu nečinnosti, po které má televizor automaticky přejít do režimu spánku.

Vypnout obraz: Vyberte tuto možnost a stisknutím tlačítka **OK** vypnete obrazovku. Stisknutím tlačítka

na dálkovém ovladači nebo na televizoru obrazovku znovu zapnete. Mějte na paměti, že obrazovku nelze zapnout pomocí tlačítek **Volume +/-** (Hlasitost +/-), **Mute** (Ztlumit) a **Standby** (Pohotovostní režim). Tato tlačítka budou fungovat normálně.

Switch off timer (Vypnout časovač): Určete čas, po kterém se má televizor automaticky vypnout. Nastavením jako **Off** (Vypnuto) tuto možnost deaktivujete.

No Signal Auto Power Off (Automatické vypnutí napájení při ztrátě signálu): Nastavte chování televizoru, pokud není z aktuálně nastaveného vstupního zdroje detekován žádný signál. Definujte čas, po kterém se má váš televizor sám vypnout, nebo nastavením na **Off** (Vypnuto) tuto možnost vypněte.

CI Card (Karta CI): Zobrazte dostupné možnosti nabídky používané karty CI. Tato položka nemusí být v závislosti na nastavení zdroje vstupu dostupná.

Rozšířené možnosti

Audio Language (Jazyk zvuku): Nastavte předvolbu jazyka pro zvuk. Tato položka nemusí být v závislosti na nastavení zdroje vstupu dostupná.

Blue Mute (Modré ztlumění): Tuto funkci zapněte / vypněte podle svých preferencí. Pokud není k dispozici žádný signál, po zapnutí se na obrazovce objeví modré pozadí.

Default Channel (Výchozí kanál): Nastavte předvolbu výchozího spouštěcího kanálu. Pokud je možnost **Select Mode** (Režim výběru) nastavena jako **User Select** (Uživatelský výběr), bude k dispozici možnost **Show Channels** (Zobrazit kanály). Zvýrazněním a stisknutím **OK** zobrazíte seznam kanálů. Zvýrazněte kanál a potvrďte výběr stisknutím tlačítka **OK**. Vybraný kanál se zobrazí při každém zapnutí televizoru z rychlého pohotovostního režimu. Pokud je možnost **Select Mode** (Režim výběru) nastavena jako **Last Status** (Poslední stav), zobrazí se poslední sledovaný kanál.

Interaction Channel (Interakční kanál): Zapnutí nebo vypnutí funkce Interaction Channel (Interakční kanál).

MHEG PIN Protection (Ochrana PIN MHEG): Zapíná nebo vypíná funkci ochrany PIN MHEG. Toto nastavení povolí nebo zakáže přístup k některým z aplikací MHEG. Zakázané aplikace lze uvolnit zadáním správného PIN kódu.

Nastavení HBBTV

HBBTV Support (Podpora HBBTV): Zapnutí nebo vypnutí funkce HBBTV.

Do Not Track (Nesledovat): Nastavte preference týkající se chování sledování služeb HBBTV.

Cookie Settings (Nastavení cookie): Nastavte předvolbu nastavení souborů cookie pro služby HBBTV.

Persistent Storage (Trvalé úložiště): Zapněte nebo vypněte funkci trvalého úložiště. Pokud je nastaveno jako **On** (Zapnuto), soubory cookie se budou ukládat s vypršením platnosti do trvalé paměti televizoru.

Block Tracking Sites (Blokovat sledování webů): Zapněte nebo vypněte funkci Block Tracking Sites (Blokovat sledování webů):

Device ID (ID zařízení): Zapněte nebo vypněte funkci ID zařízení.

Reset Device ID (Resetovat ID zařízení): Resetujte ID zařízení pro služby HBBTV. Zobrazí se dialogové okno Confirmation (Potvrzení). Stisknutím **OK** můžete pokračovat, stisknutím **Cancel** (Zrušit) zrušíte akci.

Titulky

Subtitle Tracks (Stopy titulků): Nastavte předvolbu stopy titulků, pokud jsou k dispozici.

Analog Subtitle (Analogové titulky): Tuto možnost nastavte na **Off** (Vypnuto), **On** (Zapnuto) nebo **Mute** (Ztlumit). Pokud je vybrána možnost **Mute** (Ztlumit), zobrazí se na obrazovce analogové titulky, ale současně budou ztlumeny reproduktory.

Digital Subtitle Language (Jazyk digitálních titulků): Nastavte jednu z uvedených jazykových možností jako první předvolbu jazyka digitálních titulků.

2nd Digital Subtitle Language: (2. jazyk digitálních titulků): Nastavte jednu z uvedených možností jazyka jako druhou předvolbu jazyka digitálních titulků. Pokud zvolený jazyk v možnosti **Digital Subtitle Language** (Jazyk digitálních titulků) není k dispozici, zobrazí se titulky v tomto jazyce.

Subtitle Type (Typ titulků): Nastavte tuto možnost jako **Normal** (Normální) nebo **Hearing Impaired** (Sluchově postižení). Pokud je vybrána možnost **Hearing Impaired** (Sluchově postižení), poskytuje titulkové služby pro neslyšící a nedoslýchavé s dalšími popisy.

Teletext

Digital Teletext Language (Jazyk digitálního teletextu): Nastavte jazyk teletextu pro digitální vysílání.

Decoding Page Language (Dekódovací jazyk stránky): Nastavte dekodovací jazyk stránky pro zobrazení teletextu.

BISS Key (Klíč BISS): Zobrazí se zpráva „Click To Add Biss Key“ (Kliknutím přidejte klíč Biss). Stisknutím tlačítka **OK** přidáte klíč biss. K dispozici budou možnosti nastavení parametru **Frequency**

(Frekvence), Symbol Rate (KSym/s) (Symbolová rychlost), Polarization (Polarizace), Program ID (ID programu) a CW Key (Klíč CW). Po dokončení nastavení zvýrazníte možnost Save Key (Uložit klíč) a stisknutím tlačítka OK uložíte a přidejte klíč biss. Tato možnost nebude k dispozici, pokud není režim Channel Installation Mode (Režim instalace kanálu) v nabídce Settings>Channel (Nastavení > Kanál) nastaven jako Preferred Satellite (Preferovaný satelit), General Satellite (Obecný satelit) nebo Satellite (Satelit). Dostupné možnosti se budou lišit v závislosti na zemi vybrané během počátečního nastavení.

Auto Sleep (Automatický režim spánku): Definujte dobu nečinnosti, po které má televizor automaticky přejít do režimu spánku. K dispozici jsou možnosti 4 Hours (4 hodiny), 6 Hours (6 hodin) a 8 Hours (8 hodin). Nastavte jako Never to disable (Nikdy nevypnout).

System Information (Systémové informace): Zobrazte podrobné systémové informace o aktuálním kanálu, jako například Signal Level (Úroveň signálu), Signal Quality (Kvalita signálu), Frequency (Frekvence) atd.

Version Info (Informace o verzi): Zobrazte systémové informace, jako je Model Name (Název modelu), Version (Verze) a Serial Number (Sériové číslo).

Nastavení: Podrobné informace najdete v části **Nastavení**.

Nastavení

Do nabídky **Nastavení** se dostanete z hlavní obrazovky nebo z nabídky **Možnosti televizoru** v režimu Live TV.

Network & Internet (Síť a internet)

Pomocí možností v této nabídce můžete nakonfigurovat síťová nastavení vašeho televizoru. Můžete také zvýraznit ikonu Connected/Not Connected (Připojeno / Nepřipojeno) na Domovské obrazovce a stisknutím tlačítka **OK** otevřít tuto nabídku.

Wi-Fi: Zapnutí a vypnutí funkce bezdrátové sítě LAN (WLAN).

Dostupné sítě

Když je funkce WLAN zapnutá, zobrazí se dostupné bezdrátové sítě. Zvýrazníte možnost **See all** (Zobrazit vše) a stisknutím tlačítka **OK** zobrazíte všechny sítě. Vyberte jednu síť a stisknutím **OK** se připojte. Pro připojení k vybrané síti můžete být vyzváni k zadání hesla v případě, že je síť chráněna heslem. Dále můžete přidávat nové sítě pomocí příslušných možností.

Další možnosti

Add new network (Přidat novou síť): Přidejte síť se skrytými SSID.

Scanning always available (Skenování vždy k dispozici): Službu určování polohy a další aplikace můžete nechat, aby vyhledávaly síť, i když je funkce WLAN vypnutá. Stisknutím tlačítka **OK** funkci zapnete a vypnete.

Wow: Zapíná a vypíná funkci Wake On WLAN (Probuzení pomocí sítě LAN). Tato funkce umožňuje zapnout nebo probudit televizor prostřednictvím sítě.

Wol: Zapíná a vypíná funkci Wake On LAN (Probuzení pomocí sítě LAN). Tato funkce umožňuje zapnout nebo probudit televizor prostřednictvím bezdrátové sítě.

Ethernet

Connected/Not connected (Připojeno / Nepřipojeno): Zobrazuje stav internetového připojení přes Ethernet, IP a MAC adresy.

Proxy settings (Nastavení proxy): Nastavte manuálně HTTP proxy pro prohlížeč. Tento proxy server nesmí používat jiné aplikace.

IP settings (Nastavení IP): Nakonfigurujte nastavení IP vašeho televizoru.

Kanál

Kanály

Možnosti této nabídky se mohou změnit nebo být neaktivní v závislosti na výběru režimu **Channel Installation Mode** (Režim instalace kanálu).

Režim instalace kanálu - anténa

Channel Scan (Skenování kanálů): Spusťte vyhledávání analogových a digitálních kanálů. Skenování můžete zrušit stisknutím tlačítka Back (Zpět). Kanály, které již byly nalezeny, se uloží do seznamu kanálů.

Update Scan (Aktualizovat skenování): Vyhledejte aktualizace. Dříve přidané kanály nebudou odstraněny, ale všechny nově nalezené kanály budou uloženy do seznamu kanálů.

Analog Manual Scan (Manuální skenování analogových): Spusťte manuální vyhledávání analogových kanálů. Zadejte Start Frequency (Počáteční frekvence) a poté vyberte možnost Scan Up (Skenovat nahoru) nebo Scan Down (Skenovat dolů). Po nalezení kanálu bude vyhledávání dokončeno a nalezený kanál bude uložen do seznamu kanálů.

Single RF Scan (Samostatné skenování RF): Vyberte RF kanál pomocí pravého / levého směrového tlačítka. Zobrazí se údaje Signal Level (Úroveň signálu) a Signal Quality (Kvalita signálu) vybraného kanálu. Stisknutím tlačítka **OK** spustíte skenování na vybraném RF kanálu. Nalezené kanály se uloží do seznamu kanálů.

Manual Service Update (Manuální aktualizace služeb): Spustíte manuálně aktualizaci služeb.

LCN: Nastavte si své předvolby pro LCN. LCN je systém Logical Channel Number (systém logických čísel kanálů), který organizuje dostupná vysílání v souladu s rozpoznatelnou posloupností čísel kanálů (pokud jsou k dispozici).

Channel Scan Type (Typ vyhledávání kanálů): Nastavte předvolbu typu skenování.

Channel Store Type (Typ obchodu kanálů): Nastavte předvolbu typu obchodu.

Favorite Network Select (Výběr oblíbené sítě): Vyberte svou oblíbenou síť. Tato možnost nabídky bude aktivní tehdy, když je k dispozici více než jedna síť.

Channel Skip (Přeskočení kanálu): Nastavte kanály, které se mají při přepínání kanálů pomocí tlačítka **Programme +/-** (Program +/-) na dálkovém ovladači přeskočit. Zvýrazněte požadovaný kanál / kanály v seznamu a stisknutím tlačítka **OK** vyberte / zrušte výběr.

Channel Sort (Řazení kanálů): Změňte pozice dvou vybraných kanálů v seznamu kanálů. Zvýrazněte požadované kanály v seznamu a stisknutím tlačítka **OK** je vyberte. Když je vybrán druhý kanál, pozice tohoto kanálu bude nahrazena pozicí prvního vybraného kanálu.

Channel Move (Přesun kanálu): Přesuňte kanál na pozici jiného kanálu. Zvýrazněte kanál, který chcete přesunout, a stisknutím tlačítka **OK** jej vyberte. Poté proveďte totéž pro druhý kanál. Když je vybrán druhý kanál, první vybraný kanál se přesune na pozici tohoto kanálu.

Channel Edit (Úprava kanálu): Upravte kanály v seznamu kanálů. Upravte název a číslo kanálu vybraného kanálu a zobrazte informace **Network Name** (Název sítě), **Frequency** (Frekvence), **Color System** (Systém barev) a **Sound System** (Zvukový systém) související s tímto kanálem, pokud jsou k dispozici. V závislosti na kanálu může být možné upravit také další možnosti. Stisknutím **modrého** tlačítka odstraníte zvýrazněný kanál.

Analog Channel Fine-tune (Jemné vyladění analogového kanálu): Jemně vyladíte analogový kanál. Zobrazí se seznam dostupných analogových kanálů. Vyberte požadovaný kanál ze seznamu a stiskněte tlačítko **OK**. Poté změňte frekvenci kanálu pomocí levého / pravého směrového tlačítka. Stisknutím tlačítka **OK** uložíte novou frekvenci pro daný kanál. Stisknutím tlačítka **Back** (Zpět) zrušíte akci. Tato položka nemusí být viditelná, v závislosti na tom, zda byl poslední sledovaný kanál analogový.

Clear Channel List (Vymazání seznamu kanálů): Vymažte všechny kanály uložené v seznamu kanálů vybraného režimu instalace kanálu. Zobrazí se dialog pro potvrzení. Zvýrazněte **OK** a pokračujte stisknutím

tlačítka **OK**. Zvýrazněte možnost **Cancel** (Zrušit) a stisknutím tlačítka **OK** zrušte volbu.

Režim instalace kanálů - kabel

Channel Scan (Skenování kanálů): Spustíte skenování analogových a digitálních kabelových kanálů. Budou uvedeny možnosti operátora, pokud jsou k dispozici. Vyberte požadovanou možnost a stiskněte **OK**. Dostupné mohou být možnosti Scan Mode (Režim skenování), Channel Scan Type (Typ skenování kanálů), Frequency (Frekvence) a Network ID (ID sítě). Tyto možnosti se mohou lišit v závislosti na výběru operátora a režimu skenování. Pokud nevíte, jak nastavit další možnosti, nastavte Scan Mode (Režim skenování) jako Full (Plný). Zvýrazněte možnost Scan (Skenovat) a stisknutím **OK** spusťte skenování. Skenování můžete zrušit stisknutím tlačítka **Back** (Zpět). Kanály, které již byly nalezeny, se uloží do seznamu kanálů.

Single RF Scan (Samostatné skenování RF): Zadejte hodnotu Frequency (Frekvence). Zobrazí se Signal Level (Úroveň signálu) a Signal Quality (Kvalita signálu) vybrané frekvence. Zvýrazněte možnost Scan (Skenovat) a stisknutím tlačítka **OK** spusťte skenování. Nalezené kanály se uloží do seznamu kanálů.

LCN: Nastavte si své předvolby pro LCN. LCN je systém Logical Channel Number (systém logických čísel kanálů), který organizuje dostupná vysílání v souladu s rozpoznatelnou posloupností čísel kanálů (pokud jsou k dispozici).

Channel Scan Type (Typ vyhledávání kanálů): Nastavte předvolbu typu skenování.

Channel Store Type (Typ obchodu kanálů): Nastavte předvolbu typu obchodu.

Favorite Network Select (Výběr oblíbené sítě): Vyberte svou oblíbenou síť. Tato možnost nabídky bude aktivní tehdy, když je k dispozici více než jedna síť.

Channel Skip (Přeskočení kanálu): Nastavte kanály, které se mají při přepínání kanálů pomocí tlačítka **Programme +/-** (Program +/-) na dálkovém ovladači přeskočit. Zvýrazněte požadovaný kanál / kanály v seznamu a stisknutím tlačítka **OK** vyberte / zrušte výběr.

Channel Sort (Řazení kanálů): Změňte pozice dvou vybraných kanálů v seznamu kanálů. Zvýrazněte požadované kanály v seznamu a stisknutím tlačítka **OK** je vyberte. Když je vybrán druhý kanál, pozice tohoto kanálu bude nahrazena pozicí prvního vybraného kanálu.

Channel Move (Přesun kanálu): Přesuňte kanál na pozici jiného kanálu. Zvýrazněte kanál, který chcete přesunout, a stisknutím tlačítka **OK** jej vyberte. Poté proveďte totéž pro druhý kanál. Když je vybrán druhý kanál, první vybraný kanál se přesune na pozici tohoto kanálu.

Channel Edit (Úprava kanálu): Upravte kanály v seznamu kanálů. Upravte název a číslo kanálu vy-

braného kanálu a zobrazte informace **Network Name** (Název sítě), **Frequency** (Frekvence), **Color System** (Systém barev), **Sound System** (Zvukový systém), **Modulation** (Modulace) a **Symbol Rate** (Symbolová rychlost) týkající se daného kanálu. V závislosti na kanálu může být možné upravit také další možnosti. Stisknutím **modrého** tlačítka odstraníte zvýrazněný kanál.

Analog Channel Fine-tune (Jemně vyladění analogového kanálu): Jemně vyladíte analogový kanál. Zobrazí se seznam dostupných analogových kanálů. Vyberte požadovaný kanál ze seznamu a stiskněte tlačítko **OK**. Poté změňte frekvenci kanálu pomocí levého / pravého směrového tlačítka. Stisknutím tlačítka **OK** uložíte novou frekvenci pro daný kanál. Stisknutím tlačítka **Back** (Zpět) zrušíte akci. Tato položka nemusí být viditelná, v závislosti na tom, zda byl poslední sledovaný kanál analogový.

Clear Channel List (Vymazání seznamu kanálů): Vymažte všechny kanály uložené v seznamu kanálů vybraného režimu instalace kanálu. Zobrazí se dialog pro potvrzení. Zvýrazněte **OK** a pokračujte stisknutím tlačítka **OK**. Zvýrazněte možnost **Cancel** (Zrušit) a stisknutím tlačítka **OK** zrušte volbu.

Režim instalace kanálu - Preferovaný / Obecný satelit / Satelit

Satellite Re-scan (Opětovné skenování satelitu): Spustíte skenování satelitu počínaje obrazovkou pro výběr operátora pro režim instalace kanálu Preferred Satellite (Preferovaný satelit) nebo obrazovkou pro výběr satelitu pro režim instalace kanálu General Satellite (Obecný satelit) nebo **Satellite** (Satelit). Pokud je preferována tato možnost skenování, některé konfigurace skenování nebudou k dispozici, a proto preference, které jste provedli během počátečního nastavení, nelze změnit.

Satellite Add (Přidat satelit): Přidejte satelit a proveďte skenování satelitu.

Satellite Update (Aktualizace satelitu): Vyhledejte všechny aktualizace opakováním předchozího skenování se stejným nastavením. Tato nastavení budete moci před skenováním také nakonfigurovat. Pokud je **Channel Installation Mode** (Režim instalace kanálu) nastaven na Preferred Satellite (Preferovaný satelit), může mít tato možnost odlišný název v závislosti na dostupných službách. Zvýrazněte satelit a stisknutím tlačítka **OK** nakonfigurujte podrobné parametry satelitu. Pokračujte stisknutím pravého směrového tlačítka.

Manuální ladění satelitu: Spustíte manuální skenování satelitu.

Favorite Network Select (Výběr oblíbené sítě): Vyberte svou oblíbenou síť. Tato možnost nabídky bude aktivní tehdy, když je k dispozici více než jedna síť. Tato možnost nemusí být v závislosti na zemi vybrané během počátečního nastavení dostupná.

Channel Skip (Přeskočení kanálu): Nastavte kanály, které se mají při přepínání kanálů pomocí tlačítek **Program +/-** na dálkovém ovladači přeskočit. Zvýrazněte požadovaný kanál / kanály v seznamu a stisknutím tlačítka **OK** vyberte / zrušte výběr.

Channel Sort (Řazení kanálů): Změňte pozice dvou vybraných kanálů v seznamu kanálů. Zvýrazněte požadované kanály v seznamu a stisknutím tlačítka **OK** je vyberte. Když je vybrán druhý kanál, pozice tohoto kanálu bude nahrazena pozicí prvního vybraného kanálu.

Channel Move (Přesun kanálu): Přesuňte kanál na pozici jiného kanálu. Zvýrazněte kanál, který chcete přesunout, a stisknutím tlačítka **OK** jej vyberte. Poté proveďte totéž pro druhý kanál. Když je vybrán druhý kanál, první vybraný kanál se přesune na pozici tohoto kanálu.

Channel Edit (Úprava kanálu): Upravte kanály v seznamu kanálů. Upravte název a číslo kanálu vybraného kanálu a zobrazte informace **Network Name** (Název sítě), **Frequency** (Frekvence), **Color System** (Systém barev) a **Sound System** (Zvukový systém) související s tímto kanálem, pokud jsou k dispozici. V závislosti na kanálu může být možné upravit také další možnosti. Stisknutím **modrého** tlačítka odstraníte zvýrazněný kanál.

Clear Channel List (Vymazání seznamu kanálů): Vymažte všechny kanály uložené v seznamu kanálů vybraného režimu instalace kanálu. Zobrazí se dialog pro potvrzení. Zvýrazněte **OK** a pokračujte stisknutím tlačítka **OK**. Zvýrazněte možnost **Cancel** (Zrušit) a stisknutím tlačítka **OK** zrušte volbu.

***Poznámka:** Některé možnosti nemusí být dostupné a zobrazují se šedě, v závislosti na výběru operátora a nastaveních souvisejících s operátorem.*

Channel Installation Mode (Režim instalace kanálu)

Tuto možnost nastavte jako **Antenna (Anténa)**, **Cable (Kabel)**, **Preferred Satellite** (Preferovaný satelit), **General Satellite** (Obecný satelit) nebo **Satellite** (Satelit).

Auto Channel Update (Automatická aktualizace kanálu)

Zapne nebo vypne funkci automatické aktualizace kanálů.

Channel Update Message (Zpráva o aktualizaci kanálů)

Zapne nebo vypne funkci zprávy o aktualizaci kanálů. Tato položka nemusí být v závislosti na výběru režimu **Channel Installation Mode** (Režim instalace kanálů) viditelná.

Parental Controls (Rodičovská kontrola)

() Pro vstup do této nabídky je třeba nejprve zadat PIN. Vychází heslo je nastaveno na 1234. Pokud jste po počátečním nastavení definovali nové heslo, použijte heslo, které jste definovali. Některé možnosti nemusí být k dispozici nebo se*

mohou lišit v závislosti na výběru země během počátečního nastavení.

Channels Blocked (Blokované kanály): V seznamu kanálů vyberte kanály, které chcete blokovat. Zvýrazněte kanál a stisknutím tlačítka OK vyberte / zrušte výběr. Chcete-li sledovat blokový kanál, musíte nejprve zadat heslo.

Program Restrictions (Omezení programu): Blokujte programy podle informací o věku, které jsou vysílány s těmito programy. Pomocí možností v této nabídce můžete zapnout nebo vypnout omezení, nastavit systémy hodnocení, úrovně omezení a věkové limity.

Inputs Blocked (Blokované vstupy): Zamezte přístup k vybranému obsahu vstupního zdroje. Zvýrazněte požadovanou možnost vstupu a stisknutím tlačítka OK vyberte / zrušte výběr. Chcete-li přepnout na blokový vstup, je třeba nejprve zadat heslo.

Change PIN (Změnit PIN): Změňte výchozí PIN. Zvýrazněte tuto funkci a stiskněte tlačítka OK. Nejprve budete muset zadat starý PIN. Poté se zobrazí obrazovka pro zadání nového hesla. Nové heslo zadejte dvakrát pro potvrzení.

Audio Channel (Zvukový kanál)

Nastavte předvolbu zvukového kanálu, pokud je k dispozici. Tato položka nemusí být viditelná, v závislosti na tom, zda byl poslední sledovaný kanál analogový.

Jazyk zvuku (Audio Language)

Nastavte jednu z preferovaných možností jazyka jako první preferenci jazyka zvuku. Tato položka nemusí být viditelná v závislosti na tom, zda byl poslední sledovaný kanál digitální.

2nd Audio Language (2. jazyk zvuku)

Nastavte jednu z uvedených jazykových možností jako preferenci druhého jazyka zvuku. Pokud v nastavení **Audio Language** (Jazyk zvuku) není možnost zvoleného jazyka podporována, bude zohledněna tato jazyková preference. Tato položka nemusí být viditelná v závislosti na tom, zda byl poslední sledovaný kanál digitální.

Open Source Licenses (Licence pro Open Source)

Zobrazí licenční informace volně šiřitelného softwaru.

Verze

Zobrazuje číslo verze systému.

Accounts & Sign In (Účty a přihlášení)

Google: Tato možnost bude k dispozici tehdy, když jste se přihlásili ke svému účtu Google. Můžete nakonfigurovat předvolby synchronizace dat nebo odebrat zaregistrovaný účet v televizi. Zvýrazněte službu uvedenou v části **Choose synced apps** (Vybrat synchronizované aplikace) a stisknutím tlačítka OK povolte / zakažte synchronizaci dat. Zvýrazněte

možnost **Sync now** (Synchronizovat nyní) a stisknutím **OK** proveďte synchronizaci všech povolených služeb najednou.

Add account (Přidat účet): Po přihlášení k účtu přidejte nový účet k dostupným účtům.

Aplikace

Pomocí možností v této nabídce můžete spravovat aplikace na vašem televizoru.

Recently opened apps (Nedávno otevřené aplikace)

Můžete zobrazit nedávno otevřené aplikace. Zvýrazněte možnost **See all apps** (Zobrazit všechny aplikace) a stisknutím tlačítka **OK** zobrazíte všechny aplikace nainstalované v televizoru. Zobrazí se také množství potřebného úložného prostoru. Můžete zobrazit verzi aplikace, otevřít aplikaci nebo vynutit zastavení běhu aplikace, odinstalovat staženou aplikaci, zobrazit a zapnout / vypnout oprávnění, zapnout / vypnout oznámení, vymazat data a mezipaměť atd. Zvýrazněte aplikaci a stisknutím tlačítka **OK** zobrazíte dostupné možnosti.

Permissions (Oprávnění)

Spravujte oprávnění a některé další funkce aplikací.

App permissions (Oprávnění aplikací): Aplikace budou seřazeny podle kategorií typů oprávnění. V rámci těchto kategorií můžete povolit a zakázat oprávnění pro aplikace.

Special app access (Speciální přístup k aplikaci): Nakonfigurujte některé funkce aplikace a speciální oprávnění.

Security & restrictions (Bezpečnost a omezení): Použití možností této nabídky;

- Můžete povolit nebo omezit instalaci aplikací z jiných zdrojů než z obchodu Google Play.
- Před instalací aplikací, které mohou způsobit poškození, nastavte televizor tak, aby instalaci zakázal nebo varoval.

Předvolby zařízení

About (O zařízení): Zkontrolujte aktualizace systému, změňte název zařízení, restartujte televizor a zobrazte systémové informace, jako například síťové adresy, sériová čísla, verze atd. Můžete také zobrazit právní informace, spravovat reklamy, zobrazit své reklamní ID, resetovat je a zapínat / vypínat přizpůsobené reklamy na základě vašich zájmů.

Netflix ESN: Zobrazte své číslo ESN. ESN číslo je jedinečné identifikační číslo pro Netflix, vytvořené speciálně pro identifikaci vašeho televizoru.

Date & time (Datum a čas): Nastavte možnosti data a času vašeho televizoru. Televizor můžete nastavit tak, aby automaticky aktualizoval data a čas v rámci sítě

nebo prostřednictvím vysílání. Nastavte podle vašeho prostředí a preferencí. Pokud chcete datum nebo čas změnit manuálně, vypněte tuto možnost nastavením jako **Off** (Vypnuto). Poté nastavte možnosti data, času, časového pásma a formátu hodin.

Časovač

Power On Time Type (Typ času zapnutí): Nastavte svůj televizor, aby se sám zapnul. Chcete-li umožnit nastavení časovače zapnutí, nastavte tuto možnost jako **On** (Zapnuto) nebo **Once** (Jednou). Pokud chcete časovač vypnout, nastavte jej jako **Off** (Vypnuto). Pokud je tato možnost nastavena jako **Once** (Jednou), televizor se zapne pouze jednou v čase definovaném v níže uvedené možnosti **Auto Power On Time** (Čas automatického zapnutí).

Auto Power On Time (Čas automatického zapnutí): Dostupné, pokud je povolena možnost **Power On Time Type** (Typ času zapnutí). Pomocí směrových tlačítek nastavte požadovaný čas pro zapnutí televizoru z pohotovostního režimu a stisknutím tlačítka **OK** nový nastavený čas uložte.

Power Off Time Type (Typ času vypnutí): Nastavte televizor, aby se sám vypnul. Chcete-li umožnit nastavení časovače vypnutí, nastavte tuto možnost jako **On** (Zapnuto) nebo **Once** (Jednou). Pokud chcete časovač vypnout, nastavte jej jako **Off** (Vypnuto). Pokud je možnost nastavena jako **Once** (Jednou), televizor se vypne pouze jednou, a to v čase definovaném v níže uvedené možnosti **Auto Power Off Time** (Čas automatického vypnutí).

Auto Power Off Time (Čas automatického vypnutí): Možnost je dostupná tehdy, když je povolena možnost **Power Off Time Type** (Typ času vypnutí). Pomocí směrových tlačítek nastavte požadovaný čas, po kterém váš televizor přejde do pohotovostního režimu, a stisknutím tlačítka **OK** nový nastavený čas uložte.

Jazyk: Nastavte předvolbu jazyka.

Keyboard (Klávesnice): Vyberte typ klávesnice a spravujte nastavení klávesnice.

Inputs (Vstupy): Zobrazte nebo skryjte vstupní terminál, změňte označení vstupního terminálu a nakonfigurujte možnosti funkce HDMI CEC (Consumer Electronic Control).

Power (Výkon): Tato nabídka obsahuje stejné možnosti jako nabídka **TV Options>Power**. Zkontrolujte možnosti **Timer (Časovač)** a **Screen Saver (Spořič obrazovky)** v nabídce **Settings>Device Preferences** a možnost **Auto Sleep** (Automatický režim spánku) v nabídce **TV Options>Advanced Options**, kde najdete další funkce související s výkonem.

Sleep Timer (Časovač vypnutí): Definujte dobu nečinnosti, po které má televizor automaticky přejít do režimu spánku.

Vypnout obraz: Vyberte tuto možnost a stisknutím tlačítka **OK** vypněte obrazovku. Stisknutím tlačítka na dálkovém ovladači nebo na televizoru obrazovku znovu zapnete. Mějte na paměti, že obrazovku nelze zapnout pomocí tlačítek **Volume +/-** (Hlasitost +/-), **Mute** (Ztlumit) a **Standby** (Pohotovostní režim). Tato tlačítka budou fungovat normálně.

Switch off timer (Vypnout časovač): Určete čas, po kterém se má televizor automaticky vypnout. Pro vypnutí nastavte jako **Vypnuto**.

No Signal Auto Power Off (Automatické vypnutí napájení při ztrátě signálu): Nastavte chování televizoru, pokud není z aktuálně nastaveného vstupního zdroje detekován žádný signál. Definujte čas, po kterém se má váš televizor sám vypnout, nebo nastavením na **Off** (Vypnuto) tuto možnost vypněte.

Obraz

Picture Mode (Režim obrazu): Nastavte režim obrazu podle vašich preferencí nebo podle požadavků. Režim obrazu lze nastavit na jednu z těchto možností: **User (Uživatel)**, **Standard (Standardní)**, **Vivid (Živý)**, **Sport (Sport)**, **Movie (Film)** a **Game (Hra)**. Režim **User** (Uživatel) můžete použít k vytvoření přizpůsobených nastavení.

Režimy Dolby Vision: Pokud je detekován obsah *Dolby Vision*, budou k dispozici namísto jiných obrazových režimů možnosti režimu *Dolby Vision Dark* a *Dolby Vision Bright*.

Nastavení **Brightness (Jas)**, **Contrast (Kontrast)**, **Colour (Barva)**, **HUE (Odstín)**, **Sharpness (Ostrost)** budou upraveny podle zvoleného režimu obrazu. Pokud se jedno z těchto nastavení změní manuálně, možnost **Picture Mode** (Režim obrazu) se změní na **User** (Uživatel), pokud již není nastavena jako **User** (Uživatel).

Dolby Vision Notification (Oznámení Dolby Vision): Nastavte předvolbu vzhledu oznámení pro obsah *Dolby Vision*. Když tuto možnost zapnete a je detekován obsah *Dolby Vision*, na obrazovce se zobrazí logo *Dolby Vision*.

Auto Backlight (Automatické podsvícení): Nastavte automatické podsvícení. K dispozici budou možnosti **Off** (Vypnuto), **Low** (Nízké), **Middle** (Střední) a **Eco** (Eko). Pro vypnutí nastavte jako **Vypnuto**.

Backlight (Podsvícení): Manuálně nastavte úroveň podsvícení obrazovky. Pokud není **Auto Backlight** (Automatické podsvícení) nastaveno na **Off** (Vypnuto), tato položka nebude k dispozici.

Brightness (Jas): Upravte hodnotu jasu obrazovky.

Contrast (Kontrast): Upravte hodnotu kontrastu obrazovky.

Colour (Barva): Upravte hodnotu sytosti barev obrazovky.

HUE (ODSTÍN): Upravte hodnotu odstínu obrazovky.

Sharpness (Ostrost): Upravte hodnotu ostrosti objektů zobrazovaných na obrazovce.

Gamma (Gama): Nastavte si gama předvolby. K dispozici budou možnosti **Dark** (Tmavé), **Middle** (Střední) a **Bright** (Světlé).

Teplota barev: Nastavte předvolbu teploty barev. K dispozici budou možnosti **User** (Uživatelské), **Cool** (Chladné), **Standard** (Standardní) a **Warm** (Teplé). Chcete-li manuálně nastavit přírůstky hodnot červené, zelené a modré, nastavte tuto možnost jako **User** (Uživatelské). Pokud se některá z těchto hodnot změní manuálně, možnost **Colour Temperature** (Teplota barev) se změní na **User** (Uživatelské), pokud již není nastavena jako **User** (Uživatelské).

Display Mode (Režim displeje): Nastavte poměr stran obrazovky. Vyberte jednu z předdefinovaných možností podle vašich preferencí.

HDR: Zapnutí nebo vypnutí funkce HDR. Tato položka bude k dispozici tehdy, když bude detekován obsah HDR.

Pokročilé video

DNR: Dynamická redukce šumu (DNR) je proces odstraňování šumu z digitálního nebo analogového signálu. Nastavte předvolbu DNR na **Low** (Nízká), **Medium** (Střední), **Strong** (Silná), **Auto** (Automatická), nebo ji vypněte nastavením na **Off** (Vypnuto).

MPEG NR: Redukce šumu MPEG čistí šum bloku kolem obrysů a šum na pozadí. Nastavte předvolbu MPEG NR na **Low** (Nízká), **Medium** (Střední), **Strong** (Silná), nebo ji vypněte nastavením na **Off** (Vypnuto).

Adaptive Luma Control (Adaptivní ovládání Luma): Adaptivní ovládání Luma upravuje nastavení kontrastu globálně podle histogramu obsahu, aby se zajistilo hlubší vnímání černé a jasnější vnímání bílé. Nastavte předvolbu Adaptive Luma Control (Adaptivní ovládání Luma) na **Low** (Nízká), **Medium** (Střední), **Strong** (Silná), nebo ji vypněte nastavením na **Off** (Vypnuto).

Local Contrast Control (Lokální ovládání kontrastu): Lokální ovládání kontrastu rozděluje každý snímek do definovaných malých oblastí a poskytuje schopnost použít nezávislé nastavení kontrastu pro každou oblast. Tento algoritmus zlepšuje jemné detaily a poskytuje lepší vnímání kontrastu. Vytváří dojem větší hloubky vylepšením tmavých a světlých oblastí bez ztráty detailů. Nastavte předvolbu Local Contrast Control (Lokální ovládání kontrastu) na **Low** (Nízká), **Medium** (Střední), **High** (Vysoká), nebo ji vypněte nastavením na **Off** (Vypnuto).

DI Film Mode (Režim DI Film): Je to funkce pro detekci kadence 3:2 nebo 2:2 pro obsah filmu 24 fps a zlepšuje vedlejší účinky (jako efekt prokládaní nebo trhání), které jsou způsobeny těmito metodami stahování. Nastavte předvolbu režimu DI Film Mode (Režim DI Film) na **Auto** (Automatická) nebo jej vypněte nastavením na **Off** (Vypnuto). Tato položka nebude k dispozici, pokud je zapnutý režim Game Mode (Herní režim) nebo režim PC Mode (Režim PC).

Blue Stretch: Lidské oko vnímá chladnější bílou jako jasnější bílou. Funkce Blue Stretch mění vyvážení bílé pro úroveň střední šedé na chladnější barevnou teplotu. Zapnutí nebo vypnutí funkce Blue Stretch.

Herní režim Herní režim je režim, který omezuje některé algoritmy zpracování obrazu, aby zajistil udržení kroku s videohrami, které mají vysokou rychlost snímkování. Funkci režimu Game Mode (Herní režim) můžete zapnout nebo vypnout.

PC mode (Režim PAT): Režim PC je režim, který omezuje některé algoritmy zpracování obrazu, aby udržel typ signálu tak, jak je. Lze jej použít zejména pro vstupy RGB. Funkci režimu PC Mode (Režim PC) můžete zapnout nebo vypnout.

HDMI RGB Range (Rozsah HDMI RGB): Toto nastavení by mělo být upraveno podle rozsahu vstupního signálu RGB na zdroji HDMI. Může to být omezený rozsah (16-235) nebo plný rozsah (0-255). Nastavte předvolbu rozsahu HDMI RGB. K dispozici budou možnosti **Auto** (Automatický), **Full** (Plný) a **Limit** (Limit). Tato položka nebude k dispozici, pokud není vstupní zdroj nastaven jako HDMI.

Colour Tuner (Nastavení barev): Sytost barev, odstín a jas lze nastavit pro červený, zelený, modrý, azurový, purpurový, žlutý a tělový odstín (tón pleti), aby se dosáhlo živějšího nebo přirozenějšího obrazu. Hodnoty nastavení **HUE (Odstín)**, **Colour (Barva)**, **Brightness (Jas)**, **Offset (Vyvážení)** a **Gain (Zesílení)** zadejte ručně. Zvýrazněte možnost **Enable** (Aktivovat) a stisknutím **OK** tuto funkci zapněte.

11 Point White Balance Correction (Korekce vyvážení 11 bodů bílé barvy): Funkce vyvážení bílé kalibruje teplotu barev televizoru v podrobných úrovních šedé. Vizually nebo měřením lze zlepšit rovnoměrnost stupnice šedé. Manuálně upravte sílu barev **Red** (Červená), **Green** (Zelená), **Blue** (Modrá), a hodnoty **Gain** (Přírůstek). Zvýrazněte možnost **Enable** (Aktivovat) a stisknutím **OK** tuto funkci zapněte.

Reset to Default (Resetovat na základní nastavení): Resetujte nastavení videa na výchozí tovární hodnoty.

Poznámka: V závislosti na aktuálně nastaveném zdroji vstupu nemusí být některé možnosti nabídky k dispozici.

Zvuk

Sound Style (Styl zvuku): Pro snadné nastavení zvuku můžete zvolit přednastavené hodnoty. K dispozici budou možnosti **User** (Uživatelské), **Standard** (Standardní), **Vivid** (Živé), **Sports** (Sporty), **Movie** (Film), **Music** (Hudba) nebo **News** (Zprávy). Nastavení zvuku se upraví podle vybraného stylu zvuku. V závislosti na výběru nemusí být některé další možnosti zvuku k dispozici.

Balance (Vyvážení): Nastavte vyvážení levého a pravého reproduktoru a sluchátek.

Sound Surround (Zvuk Surround): Pomocí funkce Sound Surround (Zvuk Surround) můžete obohatit (rozšířit a prohloubit) kvalitu zvuku reproduktorů televizoru. Tuto volbu zapnete / vypnete stisknutím tlačítka **OK**.

Equalizer Detail (Detail ekvalizéru): Upravte hodnoty ekvalizéru podle vašich preferencí.

Speakers (Reproduktory): Poslech zvuku televizoru z připojeného kompatibilního zvukového zařízení nastaveného jako **External Audio System** (Externí zvukový systém). Nastavte jako **TV Speakers** (Reproduktory TV), aby se zvukové výstupy používaly pro reproduktory vašeho televizoru.

Digital Output (Digitální výstup): Nastavte předvolbu digitálního zvukového výstupu. K dispozici budou možnosti **Auto** (Automatický), **Bypass** (Přemostění), **PCM**, **Dolby Digital Plus** a **Dolby Digital**. Zvýrazněte požadovanou možnost a stisknutím tlačítka **OK** ji nastavte.

SPDIF Delay (Zpoždění SPDIF): Upravte hodnotu zpoždění SPDIF.

Auto Volume Control (Automatické ovládání hlasitosti): Pomocí funkce Auto Volume Control (Automatické ovládání hlasitosti) můžete nastavit, aby televizor automaticky vyrovnával náhlé rozdíly hlasitosti. Obvykle na začátku reklamy nebo při přepínání kanálů. Tuto volbu zapnete / vypnete stisknutím tlačítka **OK**.

Downmix Mode (Režim Downmix): Stisknutím tlačítka **OK** zobrazíte možnosti a nastavíte je. K dispozici budou možnosti **Stereo** a **Surround**. Zvýrazněte požadovanou možnost a stisknutím tlačítka **OK** ji nastavte.

Dolby Audio Processing (Zpracování Dolby Audio): Díky zpracování zvuku Dolby můžete zlepšit kvalitu zvuku vašeho televizoru. Stisknutím tlačítka **OK** zobrazíte možnosti a nastavíte je. Některé další možnosti zvuku se mohou stát nedostupnými, a v závislosti na zde provedeném nastavení se mohou zobrazit jako šedé. Nastavte možnost **Dolby Audio Processing** (Zpracování Dolby Audio) na hodnotu **Off** (Vypnuto), chcete-li tato nastavení změnit.

Dolby Audio Processing (Zpracování Dolby Audio): Zvýrazněte tuto možnost a stisknutím **OK** tuto funkci zapnete / vypnete.

Sound Mode (Režim zvuku): Pokud je zapnuta možnost **Dolby Audio Processing** (Zpracování Dolby Audio), bude možné nastavit zvukový režim. Zvýrazněte možnost **Sound Mode** (Režim zvuku) a stisknutím tlačítka **OK** zobrazte přednastavené režimy zvuku. K dispozici budou možnosti **Smart** (Chytrý), **Movie** (Film), **Music** (Hudba) a **News** (Zprávy). Zvýrazněte požadovanou možnost a stisknutím tlačítka **OK** ji nastavte.

Reset to Default (Resetovat na základní nastavení): Resetuje nastavení zvuku na výchozí tovární hodnoty.

Storage (Úložisté): Zobrazte stav celkového úložného prostoru televizoru a připojených zařízení, pokud jsou k dispozici. Chcete-li zobrazit podrobné informace o využití, zvýrazněte a stiskněte tlačítko **OK**. K dispozici budou také možnosti pro vysunutí a formátování připojených paměťových zařízení.

Home screen (Domovská obrazovka): Přizpůsobte si domovskou obrazovku. Vyberte kanály, které se zobrazí na domovské obrazovce. Organizujte aplikace a hry, měňte jejich pořadí nebo jich získajte více.

Store mode (Režim obchod): Zvýrazněte možnost **Store mode** (Režim obchod) a stiskněte **OK**. Přečtete si popis, zvýrazněte možnost **Continue** (Pokračovat), a pokud chcete pokračovat, stiskněte **OK**. Poté zvýrazněním možnosti **On** (Zapnuto) aktivujete režim, nebo zvýrazněním možnosti **Off** (Vypnuto) režim deaktivujete a stiskněte **OK**. V režimu obchodu bude nastavení vašeho televizoru nakonfigurováno pro prostředí obchodu, a na obrazovce se zobrazí podporované funkce. Po aktivaci budou k dispozici nastavení **Store messaging** (Zprávy z obchodu) a **PQ Demo**. Nastavte je podle svých preferencí. Doporučuje se neaktivovat režim obchodu pro domácí použití.

Google Assistant (Asistent Google): Vyberte svůj aktivní účet, zobrazte oprávnění, vyberte aplikace, které chcete zahrnout do výsledků vyhledávání, aktivujte filtr bezpečného vyhledávání, aktivní blokování útočných slov a zobrazte open source licence.

Spořič obrazovky: Nastavte možnosti spořiče obrazovky a režimu spánku pro váš televizor. Můžete si vybrat spořič obrazovky, nastavit dobu čekání na spořič obrazovky, nastavit, kdy televizor přejde do režimu spánku nebo spustit spořič obrazovky.

Umístění: Můžete povolit použití bezdrátového připojení pro odhad vaší polohy, zobrazit poslední požadavky na polohu a povolit nebo omezit uvedené aplikace pro použití informací o vaší poloze.

Usage & Diagnostics (Využití a diagnostika): Automaticky odesíláte údaje o využití a diagnostické

informace společnosti Google. Nastavte podle svých preferencí.

Accessibility (Přístupnost): Nakonfigurujte možnosti **Visually Impaired** (Zrakově postižení), **AC4 Dialogue Enhancement** (Vylepšení dialogu AC4), **Captions** (Titulky), **Text to speech** (Převod textu na řeč), **Accessibility shortcut settings** (Nastavení zkratk pro usnadnění přístupu) a / nebo zapněte nebo vypněte možnosti **Audio Description** (Zvukový popis), **Hearing Impaired** (Sluchově postižení), **High contrast text** (Text s vysokým kontrastem). Některá nastavení titulků se nemusí používat.

Visually Impaired (Zrakově postižení): Digitální televizní kanály mohou vysílat speciální zvukové komentáře popisující akce na obrazovce, řeč těla, výrazy a pohyby pro osoby se zrakovým postižením.

Speaker (Reproduktor): Tuto možnost zapněte tehdy, když chcete slyšet zvukový komentář prostřednictvím reproduktorů televizoru.

Headphone (Sluchátka): Tuto možnost zapněte tehdy, když chcete směřovat zvuk zvukového komentáře do výstupu sluchátek televizoru.

Volume (Hlasitost): Upravte hlasitost zvukového komentáře.

Pan and Fade (Posun a prolínání): Tuto možnost zapněte tehdy, když chcete zvukový komentář slyšet jasněji, pokud je prostřednictvím vysílání k dispozici.

Audio for the Visually Impaired (Zvuk pro zrakově postižené): Nastavte typ zvuku pro zrakově postižené. Možnosti budou k dispozici v závislosti na vybraném vysílání.

Fader Control (Ovládání hlasitosti): Upravte vyvážení hlasitosti mezi hlavním zvukem TV (**Main**) (Hlavní) a zvukovým komentářem (**AD**).

Reset: Resetuje všechna nastavení televizoru na výchozí tovární hodnoty. Zvýrazněte **možnost Reset** a stiskněte **OK**. Zobrazí se **potvrzovací zpráva**. **Pokračujte v resetování výběrem možnosti Erase everything (Vymazat vše)**. Televizor se nejprve vypne / zapne, a spustí se počáteční nastavení. **Ukončete stisknutím tlačítka Cancel (Zrušit)**.

Dálkový ovladač a příslušenství

Se zařízením Android TV můžete používat bezdrátové příslušenství, například dálkové ovládání (závisí na modelu dálkového ovládání), sluchátka, klávesnice nebo herní ovladače. Abyste mohli zařízení používat s televizorem, musíte je přidat. Vyberte tuto možnost a stisknutím tlačítka **OK** spusťte vyhledávání dostupných zařízení, abyste je mohli spárovat s televizorem. Zvýrazněte možnost **Add accessory** (Přidat příslušenství) pokud je k dispozici, a stisknutím tlačítka **OK** spusťte vyhledávání. Nastavte vaše zařízení do režimu párování. Dostupná zařízení budou

rozpoznána a zobrazí se na seznamu, nebo se zobrazí žádost o párování. Vyberte zařízení ze seznamu a stiskněte **OK** nebo zvýrazněte **OK** a spusťte spárování stisknutím **OK**.

Zde budou uvedena také připojená zařízení. Chcete-li zrušit párování, zvýrazněte jej a stiskněte **OK**. Poté zvýrazněte možnost **Unpair** (Zrušit párování) a stiskněte **OK**. Poté vyberte možnost **OK** a dalším stisknutím **OK** zrušte spárování zařízení s televizorem. Můžete také změnit název připojeného zařízení. Zvýrazněte zařízení a stiskněte **OK**. Pak zvýrazněte možnost **Change name** (Změnit název) a znovu stiskněte **OK**. Stiskněte znovu tlačítka **OK** a pomocí virtuální klávesnice změňte název zařízení.

Seznam kanálů

Televizor řadí všechny uložené kanály v **seznamu kanálů**. Stisknutím tlačítka **OK** otevřete **Channel List** (Seznam kanálů) v režimu Live TV. Stisknutím **červeného** tlačítka můžete posouvat stránky seznamu po jednotlivých stránkách nahoru, nebo stisknutím **zeleného** tlačítka směrem dolů.

V případě potřeby můžete kanály filtrovat nebo třídit nebo najít kanál v seznamu kanálů. Stisknutím **žlutého** tlačítka zobrazíte možnosti **Select More** (Vybrat další). Dostupné možnosti jsou **Select Type** (Vybrat typ), **Sort** (Seřadit) a **Find** (Najít). **Možnost Sort** (Řazení) nemusí být k dispozici v závislosti na zemi vybrané během počátečního nastavení.

Chcete-li filtrovat kanály, zvýrazněte možnost **Select Type** (Vybrat typ) a stiskněte tlačítka **OK**. Pro filtrování seznamu kanálů si můžete vybrat mezi možnostmi **Digital** (Digitální), **Radio** (Rádio), **Free** (Bezplatné), **Encrypted** (Šifrované), **Analogue** (Analogové) a **Network** (Síť). Nebo můžete výběrem možnosti **Broadcast** (Vysílání) zobrazit všechny nainstalované kanály v seznamu kanálů.

Chcete-li seřadit kanály, zvýrazněte možnost **Sort** (Seřadit) a stiskněte tlačítka **OK**. Vyberte jednu z dostupných možností a stiskněte znovu tlačítka **OK**. Kanály budou seřazeny podle vašeho výběru.

Chcete-li najít kanál, zvýrazněte možnost **Find** (Najít) a stiskněte tlačítka **OK**. Zobrazí se virtuální klávesnice. Zadejte celý název nebo část názvu nebo čísla kanálu, který chcete najít, zvýrazněte na klávesnici symbol zaškrtnutí a stiskněte **OK**. Odpovídající výsledky budou seřazeny do seznamu.

Poznámka: Pokud je v nabídce **Select Type** (Vybrat typ) vybrána jiná možnost kromě **Broadcast** (Vysílání), můžete procházet kanály, které jsou aktuálně uvedeny v seznamu kanálů, pomocí tlačítek **Program +/-** na dálkovém ovladači.

Úpravy kanálů a seznamu kanálů

Kanály a seznam kanálů můžete upravit pomocí možnosti **Channel Skip** (Přeskočení kanálu), **Channel**

Sort (Seřadit kanály), **Channel Move** (Přesun kanálu) a **Channel Edit** (Upravit kanál) v nabídce **Settings>Channel>Channels** (Nastavení > Kanál > Kanály). Do nabídky **Nastavení** se dostanete z hlavní obrazovky nebo z nabídky **Možnosti televizoru** v režimu Live TV.

Poznámka: Možnosti **Channel Sort** (Seřadit kanály), **Channel Move** (Přesun kanálu) a **Channel Edit** (Upravit kanál) nemusi být k dispozici, a v závislosti na výběru operátora a nastaveních souvisejících s operátorem se mohou zobrazit jako šedé. Nastavení **LCN** můžete vypnout v nabídce **Settings>Channel** (Nastavení > Kanál), protože brání úpravám kanálů. Tato možnost může být ve výchozím nastavení nastavena na **On** (Zapnuto), v závislosti na zemi vybrané během počátečního nastavení.

Správa seznamů oblíbených kanálů

Můžete vytvořit čtyři různé seznamy Vašich oblíbených kanálů. Tyto seznamy obsahují pouze kanály, které jste určili vy. Stisknutím tlačítka **OK** zobrazíte seznam kanálů. Poté stisknutím **modrého** tlačítka přejděte na seznam oblíbených. Pokud se na obrazovce zobrazuje jeden ze seznamů, můžete stisknutím **žlutého** tlačítka otevřít nabídku **Favorite List Selection** (Výběr seznamu oblíbených) a přepnout z jednoho seznamu do druhého. Vyberte požadovaný seznam a stiskněte tlačítko **OK**. Zvýrazněte kanál v seznamu a spusťte sledování stisknutím tlačítka **OK**.

Chcete-li přidat aktuálně sledovaný kanál do jednoho z vašich seznamů oblíbených kanálů, vyberte požadovaný seznam oblíbených kanálů jak je popsáno výše a stiskněte tlačítko **Menu** (Nabídka) na dálkovém ovladači. Poté přejděte do nabídky **Channels** (Kanály), zvýrazněte možnost **Add to My Favorites** (Přidat k mým oblíbeným) a stiskněte **OK**. Kanál bude přidán do vybraného seznamu oblíbených. Chcete-li tento kanál ze seznamu odebrat, otevřete seznam oblíbených kanálů, zvýrazněte kanál a stiskněte **modré** tlačítko. Tímto způsobem můžete přidat nebo odebrat pouze právě sledovaný kanál.

Programový průvodce

Prostřednictvím funkce Electronic Programme Guide (EPG) (Elektronický programový průvodce) vašeho televizoru můžete procházet plán událostí aktuálně nainstalovaných kanálů ve vašem seznamu kanálů. Závisí na souvisejícím vysílání, zda je tato funkce podporována nebo ne.

Chcete-li na Domovské obrazovce spustit elektronického programového průvodce, stiskněte na dálkovém ovladači tlačítko **EPG**. Elektronický programový průvodce je k dispozici také v režimu Live TV. Do režimu Live TV můžete přepnout buď spuštěním aplikace **Live TV** na Domovské obrazovce nebo výběrem možnosti **Channels input source** (Vstupní zdroj kanálů) v nabídce **Inputs** (Vstupy) na Domovské obrazovce. Chcete-li přejít na

programového průvodce v režimu Live TV, stiskněte na dálkovém ovládání tlačítko **EPG**.

Pro procházení programového průvodce použijte směrová tlačítka. Pomocí směrových tlačítek nahoru / dolů nebo tlačítek **Programme +/-** (Program +/-) můžete přepínat na předchozí / následující kanál v seznamu, a pravým a levým směrovým tlačítkem můžete vybrat požadovanou událost aktuálně zvýrazněného kanálu. Na obrazovce se zobrazí celý název, čas a datum začátku a konce, žánr zvýrazněné události a stručné informace o události, pokud jsou k dispozici.

Stisknutím **modrého** tlačítka můžete filtrovat události. Díky velkému množství možností filtru můžete najít události požadovaného typu rychleji. Stisknutím **žlutého** tlačítka zobrazíte podrobné informace o zvýrazněné události. Zobrazení události předchozího a následujícího dne můžete provést také červené a zelené tlačítko. Barevným tlačítkům na dálkovém ovladači budou přiřazeny funkce, pokud jsou k dispozici. Postupujte podle informací na obrazovce a nastavte přesné funkce tlačítek.

Průvodce nelze zobrazit, pokud je zdroj vstupního signálu TV zablokován v nabídce **Settings > Channel > Parental Controls > Inputs Blocked** (Nastavení > Kanál > Rodičovská kontrola > Blokování vstupů) v režimu Live TV nebo na Domovské obrazovce.

Připojení k internetu

Přístup k internetu přes váš televizor získáte připojením k širokopásmovému systému. Abyste mohli využívat různý streamovaný obsah a internetové aplikace, musíte nakonfigurovat síťová nastavení. Tato nastavení můžete nakonfigurovat v nabídce **Settings > Network & Internet** (Nastavení > Síť & internet). Můžete také zvýraznit ikonu Connected/Not Connected (Připojeno / Nepřipojeno) na Domovské obrazovce a stisknutím tlačítka **OK** otevřít tuto nabídku. Další informace najdete v části **Síť a internet** pod nadpisem **Domovská obrazovka**.

Připojení drátové

Připojte televizor k modemu/routeru ethernetovým kabelem. Na zadní straně televizoru je port LAN.

Stav připojení v části **Ethernet** v nabídce **Network & Internet** (Síť a internet) se změní z **Not connected** (Nepřipojeno) na **Connected** (Připojeno).

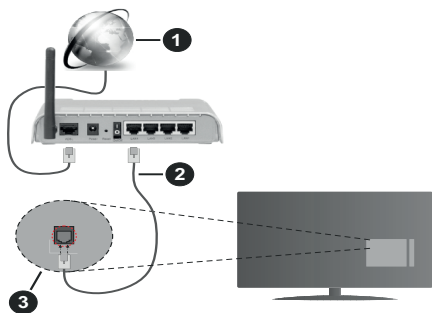

1. Širokopásmové připojení k ISP
2. LAN (ethernetový) kabel
3. LAN vstup na zadní straně televizoru

V závislosti na konfiguraci vaší sítě budete možná moci připojit televizor k síťové zásuvce. V takovém případě můžete televizor připojit přímo k síti pomocí kabelu Ethernet.

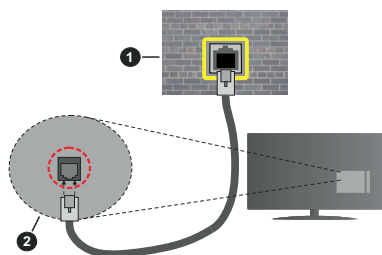

1. Síťová zásuvka
2. LAN vstup na zadní straně televizoru

Bezdrátové připojení

Pro připojení televizoru k internetu prostřednictvím bezdrátové sítě LAN je nutný bezdrátový LAN modem / router.

V nabídce **Network & Internet** (Síť a internet) zvýrazněte možnost **Wi-Fi** a stisknutím tlačítka **OK** povolte bezdrátové připojení. Zobrazí se dostupné sítě. Další informace najdete v části **Síť a internet > Wi-Fi** pod nadpisem **Domovská obrazovka**.

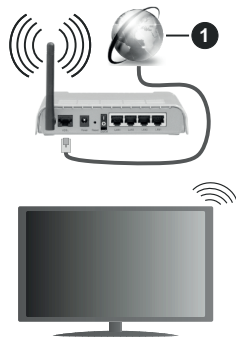

1. Širokopásmové připojení k ISP

Síť se skrytým SSID není možné zjistit jinými zařízeními. Pokud se chcete připojit k síti se skrytým SSID, zvýrazněte možnost **Add new network** (Přidat novou síť) v nabídce **Network & Internet** (Síť a Internet) na Domovské obrazovce a stiskněte **OK**. Přidejte síť ručně zadáním jejího názvu pomocí příslušné možnosti.

Pro zvýšení šířky pásma je navržen router Wireless-N (IEEE 802.11a/b/g/n/ac) se simultánními pásmy 2,4 a 5 GHz. Je optimalizován pro plynulejší a rychlejší HD video streaming, přenosy souborů a bezdrátové hraní her.

Pro rychlejší přenos dat mezi jinými zařízeními, jako například počítače, použijte připojení LAN.

Přenosová rychlost se liší v závislosti na vzdálenosti a počtu překážek mezi přenosovými produkty, konfiguraci produktů, podmínky rádiových vln, na provozu a produktech, které užíváte. Přenos může být také přerušeno nebo odpojeno v závislosti na podmínkách rádiových vln, DECT telefonů nebo jakýchkoli jiných zařízení WLAN 11b. Běžní hodnoty rychlosti přenosu je teoretické maximum pro bezdrátové standardy. Nejedná se o účinnou rychlost přenosu dat.

Místa, kde je přenos neefektivnější, se liší v závislosti na uživatelském prostředí.

Funkce televizoru Wireless (Bezdrátová) podporuje modemy typu 802.11 a,b,g,n & ac. Důrazně se doporučuje používání IEEE 802.11n komunikačního protokolu, aby nedocházelo k případným problémům při sledování videa.

Pokud jsou v blízkosti umístěny modemy se stejným SSID, musíte změnit SSID jednoho z nich. Jinak nastanou problémy při připojení. Pokud máte problémy s bezdrátovým připojením, použijte drátové připojení.

Pro přehrávání streamovaného obsahu je nutná stabilní rychlost připojení. Pokud je rychlost bezdrátové sítě LAN nestabilní, použijte připojení Ethernet.

Přehrávač multimédií

Na Domovské obrazovce přejděte do řádku **Apps** (Applikace), vyberte položku **Multi Media Player** (MMP) (Přehrávač multimédií) a spusťte stisknutím tlačítka **OK**.

Na hlavní obrazovce přehrávače médií vyberte typ média. Když je fokus na složce nebo na souboru médií, můžete na další obrazovce stisknutím tlačítka **Menu** (Nabídka) otevřít seznam možností nabídky. Pomocí možností v této nabídce můžete změnit typ média, třídít soubory, změnit velikost miniatuř a změnit váš televizor na digitální fotorámeček. Pokud je k televizoru připojeno paměťové zařízení USB naformátované na FAT32, budete moci pomocí příslušných možností v této nabídce také kopírovat, vkládat a mazat soubory médií. Styl zobrazení můžete navíc přepnout výběrem možnosti **Normal Parser** (Normální analyzátor) nebo **Recursive Parser** (Rekurzivní analyzátor). V režimu **Normal Parser** (Normální analyzátor) se budou soubory zobrazovat se složkami, pokud jsou k dispozici. Zobrazí se tedy pouze vybraný typ souborů médií v kořenové složce nebo ve vybrané složce. Pokud neexistují žádné soubory médií vybraného typu, bude složka považována za prázdnou. V režimu **Recursive Parser** (Rekurzivní analyzátor) bude zdroj vyhledán ve všech dostupných souborech médií vybraného typu a nalezené soubory budou uvedeny v seznamu. Stisknutím tlačítka **Back/Return** (Zpět / Návrat) zavřete tuto nabídku.

Chcete-li aktivovat funkci fotorámečku, vyberte jako typ média možnost **Photo (Fotografie)**. Poté stisknete tlačítko **Menu**, zvýrazníte možnost **Photo Frame** (Fotorámeček) a stisknete tlačítko **OK**. Pokud vyberete možnost **One Photo mode** (Režim jedné fotografie) a stisknete tlačítko **OK**, obrázek, který jste dříve nastavili jako fotorámeček, se zobrazí, když se aktivuje funkce fotorámečku. Pokud vyberete možnost USB storage device (USB úložné zařízení), zobrazí se první soubor (v režimu **Recursive Parser** (Rekurzivní analýza)). Chcete-li nastavit obrázek fotorámečku, stisknete tlačítko **Menu**, když je zobrazen vybraný soubor fotografie, zvýrazníte možnost **Photo Frame Image** (Obrázek fotorámečku) a stisknete tlačítko **OK**.

Pokud je styl zobrazení nastaven na List View (Zobrazení seznamu), při procházení video souborů se v malém okně na levé straně obrazovky zobrazí náhled zvýrazněného videa. Stisknutím modrého tlačítka můžete přepínat mezi zobrazením **List View** (Zobrazení seznamu) a **Grid View** (Zobrazení mřížky). Pomocí tlačítek **Programme +/-** můžete přejít přímo na první a poslední složku nebo soubor, pokud je styl zobrazení nastaven na Grid View (Zobrazení mřížky).

Video soubory

Stisknutím tlačítka **OK** můžete přehrát vybraný video soubor.

Info: Zobrazí informační panel. Dvojným stisknutím zobrazíte rozšířené informace a další soubor.

Přehrát/Pauza: Slouží k pozastavení a obnovení přehrávání.

Rewind (Přetočit): Slouží k přechodu na začátek přehrávání. Postupným stisknutím můžete nastavit rychlost přetáčení zpět.

Rychlé přetáčení vpřed: Slouží k rychlému přetáčení vpřed. Postupným stisknutím můžete nastavit rychlost přetáčení vpřed.

Stop (Zastavit): Zastaví přehrávání a vrátí se na obrazovku multimediálního přehrávače.

Programme (Program)+: Přechod na další soubor

Programme (Program)-: Přechod na předchozí soubor

Back/Return (Zpět/Návrat): Slouží k návratu na obrazovku multimediálního přehrávače.

Hudební soubory

Stisknutím tlačítka **OK** můžete přehrát vybraný hudební/zvukový soubor.

Info: Slouží k zobrazení rozšířených informací a dalšího souboru.

Přehrát/Pauza: Slouží k pozastavení a obnovení přehrávání.

Rewind (Přetočit): Stisknutím a podržením můžete přetáčet zpět.

Rychlé přetáčení vpřed: Stisknutím a podržením můžete přetáčet vpřed.

Stop (Zastavit): Ukončení přehrávání.

Programme (Program)+: Přechod na další soubor

Programme (Program)-: Přechod na předchozí soubor

Back/Return (Zpět/Návrat): Slouží k návratu na obrazovku multimediálního přehrávače.

Pokud stisknete tlačítko **Back/Return** (Zpět/Návrat), aniž byste zastavili přehrávání, bude přehrávání pokračovat, když procházíte multimediální přehrávač. Tlačítka multimediálního přehrávače můžete použít k ovládní přehrávání. Přehrávání se zastaví, pokud multimediální přehrávač ukončíte nebo přepnete typ média na **Video**.

Soubory fotografií

Stisknutím tlačítka **OK** můžete zobrazit vybraný soubor fotografie. Když stisknete tlačítko **Play** (Přehrát), spustí se prezentace a zobrazí se všechny soubory fotografií v aktuální složce nebo v úložném zařízení, v závislosti na stylu prohlížení. Pokud je možnost **Repeat** (Opakování) nastavena na hodnotu **None** (Žádné),

zobrazí se pouze soubory od prvního zvýrazněného do posledního uvedeného. Po zobrazení posledního uvedeného souboru se prezentace zastaví.

Info: Zobrazí informační panel. Dvojím stisknutím zobrazíte rozšířené informace.

Přehráč/Pauza: Pozastaví a obnoví prezentaci.

Zelené tlačítko (otočení/trvání): Slouží k otočení obrázku / nastavení intervalu mezi snímky.

Žluté tlačítko (zoom/efekt): Přiblížení obrázku / použití různých efektů na prezentaci

Programme (Program)+: Přejchod na další soubor

Programme (Program)-: Přejchod na předchozí soubor

Back/Return (Zpět/Návrat): Slouží k návratu na obrazovku multimediálního přehrávače.

Textové soubory

Když stisknete tlačítko **OK**, spustí se prezentace a zobrazí se všechny textové soubory v aktuální složce nebo v úložném zařízení, v závislosti na stylu prohlížení. Pokud je možnost **Repeat** (Opakování) nastavena na hodnotu **None** (Žádné), zobrazí se pouze soubory od prvního zvýrazněného do posledního uvedeného. Po zobrazení posledního uvedeného souboru se prezentace zastaví.

Info: Zobrazí informační panel. Dvojím stisknutím zobrazíte rozšířené informace.

Přehráč/Pauza: Pozastaví a obnoví prezentaci.

Programme (Program)+: Přejchod na další soubor

Programme (Program)-: Přejchod na předchozí soubor

Směrová tlačítka (dolů nebo doprava / nahoru nebo doleva): Přejchod na další stránku / Přejchod na předchozí stránku

Back/Return (Zpět/Návrat): Zastaví prezentaci a vrátí se na obrazovku multimediálního přehrávače.

Možnosti nabídky

Stisknutím tlačítka **Menu** zobrazíte dostupné možnosti při přehrávání nebo zobrazení mediálních souborů. Obsah této nabídky se liší podle typu mediálního souboru.

Pause/Play (Pauza/Přehráč): Pozastaví a obnoví přehrávání nebo prezentaci.

Opakování: Slouží k nastavení možnosti opakování. Zvýrazněte možnost a stisknutím tlačítka **OK** změňte nastavení. Pokud je vybrána možnost **Repeat One** (Opakovat jeden), aktuální mediální soubor bude přehráván nebo zobrazován opakovaně. Pokud je vybrána možnost **Repeat All** (Opakovat vše), všechny mediální soubory stejného typu v aktuální složce nebo v úložném zařízení budou přehrávány nebo zobrazovány opakovaně, v závislosti na stylu zobrazení.

Shuffle On/Off (Zapnutí/vypnutí náhodného přehrávání): Zapnutí nebo vypnutí funkce náhodného přehrávání. Nastavení můžete změnit stisknutím tlačítka **OK**.

Trvání: Slouží k nastavení intervalu mezi snímky. Zvýrazněte možnost a stisknutím tlačítka **OK** změňte nastavení. Hodnotu můžete nastavit také stisknutím **zeleného** tlačítka. Tato možnost nebude k dispozici, pokud je prezentace pozastavena.

Otočit Slouží k otočení obrázku. Při každém stisknutí tlačítka **OK** bude obrázek otočen o 90 stupňů po směru hodinových ručiček. Otočení můžete provést také stisknutím **zeleného** tlačítka. Tato možnost nebude k dispozici, pokud prezentace není pozastavena.

Effect (Efekt): Slouží k použití různých efektů prezentace. Zvýrazněte možnost a stisknutím tlačítka **OK** změňte nastavení. Nastavení můžete změnit také stisknutím **žlutého** tlačítka. Tato možnost nebude k dispozici, pokud je prezentace pozastavena.

Zoom Slouží k přiblížení aktuálně zobrazeného obrázku. Zvýrazněte možnost a stisknutím tlačítka **OK** změňte nastavení. Obrázek můžete přiblížit také stisknutím **žlutého** tlačítka. Tato možnost nebude k dispozici, pokud prezentace není pozastavena..

Font (Písmo): Slouží k nastavení možností písma. Velikost, styl a barvu si můžete upravit podle svého vkusu.

Show Info (Zobrazit informace): Zobrazení rozšířených informací

Photo Frame Image (Obrázek fotorámečku): Slouží k nastavení aktuálně zobrazeného obrázku jako fotorámečku. Tento obrázek se zobrazí, pokud je při aktivaci funkce fotorámečku vybrán režim **One Photo (Jedna fotografie)** místo připojeného úložného zařízení. V opačném případě se všechny soubory přehrají jako prezentace, pokud je aktivní funkce fotorámečku.

Hide/Show Spectrum (Skrýt/zobrazit spektrum): Pokud je spektrum k dispozici, můžete je skrýt nebo zobrazit.

Lyric Options (Možnosti textu): Je-li text skladby k dispozici, můžete si ho zobrazit.

Vypnout obraz: Slouží k otevření nabídky výkonu televizoru. Možnost **Picture off** (Vypnout obraz) můžete použít k vypnutí obrazovky. Stisknutím tlačítka na dálkovém ovládacím nebo na televizoru obrazovku znovu zapnete.

Picture Settings (Nastavení obrazu): Zobrazení nabídky nastavení obrazu

Sound Settings (Nastavení zvuku): Zobrazení nabídky nastavení zvuku

Audio Settings (Audio nastavení): Nastavení možnosti zvukové skladby, pokud je k dispozici více než jedna

Last Memory (Poslední paměť): Pokud chcete obnovit přehrávání od místa, kde jste skončili, když přistěte spustíte stejný video soubor, nastavte hodnotu **Time** (Čas). Pokud je nastavena hodnota **Off** (Vypnuto), přehrávání se spustí od začátku. Zvýrazněte možnost a stisknutím tlačítka **OK** změňte nastavení.

Seek (Hledat): Můžete přejít na určitý čas ve video souboru. K zadání času můžete použít číselná a směrová tlačítka. Pak stisknete tlačítko **OK**.

Z připojení USB

DŮLEŽITÉ! Před připojením k televizoru zálohujte soubory na vašich paměťových zařízeních USB. Výrobce nezodpovídá za poškození nebo ztrátu dat. Je možné, že některé typy USB zařízení (např. MP3 přehrávače) nebo USB hardisky/paměťové karty nebudou s touto TV kompatibilní. TV podporuje FAT32 a NTFS formát disku. Zařízení naformátovaná na typ FAT32 s úložnou kapacitou větší než 192 TB nejsou podporována. Zařízení naformátovaná na typ NTFS s úložnou kapacitou větší než 16 TB nejsou podporována.

Můžete si prohlížet své fotografie, textové dokumenty nebo přehrávat hudbu a video soubory nainstalované na připojeném paměťovém zařízení USB v televizoru. Zapojte paměťové zařízení USB do jednoho ze vstupů USB na televizoru.

Na hlavní obrazovce přehrávače médií vyberte požadovaný typ média. Na další obrazovce zvýrazněte název souboru v seznamu dostupných souborů médií a stiskněte tlačítko **OK**. Postupujte podle pokynů na obrazovce a získáte další informace o dalších dostupných funkcích tlačítek.

Poznámka: Počkejte chvilku před každým připojením a odpojením, protože přehrávač může ještě číst soubory. Nedodržení tohoto pokynu může způsobit fyzické poškození USB přehrávače a USB zařízení. Během přehrávání souboru USB paměť nevytahujte.

Z mobilního zařízení přes DMR

Ujistěte se, že vaše mobilní zařízení je připojeno ke stejné síti jako váš televizor. Na televizní obrazovce na Domovské obrazovce přejděte na řádek **Apps** (Applikace), vyberte položku **Multi Media Player (MMP)** (Multimediální přehrávač) a spustěte ji stisknutím tlačítka **OK**. Na hlavní obrazovce přehrávače médií vyberte typ média. Na další obrazovce stisknutím **modrého** tlačítka přepnete rozvržení List View (Zobrazení seznamu). Poté stiskněte tlačítko **Back** (Zpět). Mezi možnostmi typů médií se zobrazí možnost **DMR** (Digital Media Renderer). Zvýrazněte možnost **DMR** a stiskněte tlačítko **OK**. Televizor je připraven přijímat mediální soubor odeslaný z vašeho mobilního zařízení. Na mobilním zařízení otevřete soubor, který chcete sdílet, a klepněte na ikonu sdílení nebo na související možnost z nabídky možností vašeho mobilního zařízení. Zobrazí se dostupná zařízení. Ze seznamu vyberte TV. Název zařízení televizoru můžete

získat v nabídce **Settings > Device Preferences > About** (Nastavení > Nastavení zařízení > O aplikaci) na Domovské obrazovce. Název televizoru můžete podle potřeby změnit také výběrem některého z předdefinovaných názvů nebo zadáním vlastního názvu pomocí voleb v nabídce **Device name** (Název zařízení). Pokud je připojení úspěšně navázáno, vybraný soubor média se přehraje / zobrazí na vašem televizoru.

CEC

Pomocí funkce CEC vašeho televizoru můžete ovládat připojené zařízení pomocí dálkového ovladače televizoru. Tato funkce používá HDMI CEC (Consumer Electronics Control) ke komunikaci s připojenými zařízeními. Zařízení musí podporovat funkci HDMI CEC a musí být připojena pomocí HDMI připojení.

Televizor se dodává se zapnutou funkcí CEC. Ujistěte se, že všechna nastavení CEC jsou na připojeném zařízení CEC správně nastavena. Funkce CEC má na různých značkách různé názvy. Funkce CEC nemusí fungovat u všech zařízení. Pokud k televizoru připojíte zařízení s podporou HDMI CEC, bude příslušný vstupní zdroj HDMI přejmenován na název připojeného zařízení.

Chcete-li ovládat připojené zařízení CEC, vyberte příslušný vstupní zdroj HDMI z nabídky **Inputs** (Vstupy) na Domovské obrazovce. Nebo pokud je televizor v režimu Live TV, stiskněte tlačítko **Source** (Zdroj) a vyberte příslušný vstupní zdroj HDMI ze seznamu. Chcete-li tuto operaci ukončit a ovládat televizor opět pomocí dálkového ovladače, stiskněte na dálkovém ovladači tlačítko **Source** (Zdroj), které bude stále funkční, a přepněte na jiný zdroj.

Po zvolení připojeného zdroje HDMI je dálkový ovladač televizoru schopen automaticky ovládat zařízení. Ne všechna tlačítka však budou přesměrována na zařízení. Na dálkové ovládané televizory budou reagovat pouze ta zařízení, která podporují funkci CEC Remote Control (Dálkové ovládání CEC).

TV také podporuje funkci ARC (Audio Return Channel). Tato funkce představuje audio linkou s cílem nahradit jiné kabely mezi televizorem a audio systémem (AV přijímač nebo reproduktorový systém). Pro aktivaci funkce ARC připojte audio systém ke vstupu HDMI2 na televizoru.

Chcete-li aktivovat funkci ARC, volba **Speakers** (Reproduktory) by měla být nastavena jako **External Audio System** (Externí zvukový systém). Přístup k této možnosti získáte v možnostech TV nebo v nabídce **TV options > Settings > Device Preferences > Sound** (Možnosti TV > Nastavení > Předvolby zařízení > Zvuk) v režimu Live TV nebo v nabídce **Settings > Device Preferences > Sound** (Nastavení > Předvolby zařízení > Zvuk) na Domovské obrazovce. Pokud je ARC aktivní, televizor automaticky vypne ostatní zvu-

kové výstupy. Takže zvuk uslyšíte pouze z připojeného zvukového zařízení (stejně jako jiné optické nebo koaxiální digitální zvukové výstupy). Tlačítka ovládání hlasitosti na dálkovém ovladači budou nasměrována na připojené zvukové zařízení, a pomocí dálkového ovladače televizoru budete moci ovládat hlasitost připojeného zařízení.

Poznámka: ARC je podporováno prostřednictvím HDMI2 vstupu.

Funkce CEC jsou ve výchozím nastavení nastaveny na **On** (Zapnuto). Chcete-li je zcela vypnout, postupujte následovně:

1 - V režimu Live TV otevřete nabídku **Settings > Device Preferences > Inputs** (Nastavení > Předvolby zařízení > Vstupy) na Domovské obrazovce, nebo v nabídce **TV options > Settings > Device Preferences > Inputs** (Možnosti TV > Nastavení > Předvolby zařízení > Vstupy) v režimu Live TV.

2 - Přejděte dolů do sekce **Consumer Electronic Control (CEC)** (Ovládání spotřební elektroniky). Zvýrazněte možnost **HDMI control** (Ovládání HDMI) a stiskněte **OK**.

Google Cast

Díky vestavěné technologii Google Cast můžete přenášet obsah z mobilního zařízení přímo do televizoru. Pokud má vaše mobilní zařízení funkci Google Cast, můžete bezdrátově zrcadlit obrazovku svého zařízení na televizoru. Na zařízení Android vyberte možnost Cast screen (Přenos obrazovky). Dostupná zařízení budou detekována a uvedena v seznamu. Vyberte svůj televizor ze seznamu a klepnutím na něj spustíte přenos. Název sítě televizoru můžete získat z nabídky **Settings > Device Preferences > About** (Nastavení > Předvolby zařízení > O aplikaci) na Domovské obrazovce. Jedna ze zobrazených položek bude **Device name** (Název zařízení). Můžete také změnit název vašeho televizoru. Zvýrazněte **Device name** (Název zařízení) a stiskněte **OK**. Poté zvýrazněte **Change** (Změnit) a znovu stiskněte **OK**. Můžete buď vybrat jeden z předdefinovaných názvů nebo zadat vlastní název.

Přenos obrazovky zařízení na obrazovku televizoru...

1. Na svém zařízení se systémem Android přejděte z oznamovacího panelu nebo z domovské obrazovky na Settings (Nastavení).
2. Klepněte na Device Connectivity (Připojení zařízení)
3. Klepněte na Easy projection (Snadná projekce) a aktivujte možnost Wireless projection (Bezdrátová projekce). Zobrazí se dostupná zařízení.
4. Vyberte televizor, na který chcete provést přenos.

nebo

1. Posuňte oznamovací panel dolů.
2. Klepněte na Wireless projection (Bezdrátová projekce).
3. Vyberte televizor, na který chcete provést přenos.

Pokud je mobilní aplikace nastavena jako Cast-enabled (Povolena pro přenos), například YouTube, Dailymotion, Netflix, můžete svou aplikaci přenášet na váš televizor. V mobilní aplikaci vyhledejte ikonu Google Cast a klepněte na ni. Dostupná zařízení budou detekována a uvedena v seznamu. Vyberte svůj televizor ze seznamu a klepnutím na něj spustíte přenos.

Přenos aplikace na obrazovku televizoru...

1. Na vašem chytrém telefonu nebo tabletu otevřete aplikaci, která podporuje funkci Google Cast
2. Klepněte na ikonu Google Cast
3. Vyberte televizor, na který chcete provést přenos.
4. Vybraná aplikace by se měla začít přenášet na televizi

Poznámky:

Funkce Google Cast funguje na systémech Android a iOS. Ujistěte se, že vaše mobilní zařízení je připojeno ke stejné síti jako váš televizor.

Možnosti nabídky a názvy pro funkci Google Cast na vašem zařízení Android se mohou u různých značek lišit, a mohou se časem měnit. Nejnovější informace o funkci Google Cast najdete v příručce k vašemu zařízení.

Systém HbbTV

HbbTV (Hybrid Broadcast Broadband TV) je standard, který hladce kombinuje televizní služby poskytované prostřednictvím vysílání se službami poskytovanými prostřednictvím širokopásmového připojení a také umožňuje přístup k internetovým službám pro spotřebitele pouze pomocí připojeného TV a set-top boxy. Služby poskytované prostřednictvím HbbTV zahrnují tradiční vysílací kanály TV, catch-up služby, video na vyžádání, EPG, interaktivní reklamu, personalizaci, hlasování, hry, sociální sítě a další multimediální aplikace. Aplikace HbbTV jsou k dispozici na kanálech, kde jsou označeny poskytovatelem vysílání.

Aplikace HbbTV se obvykle spouští stisknutím barevného tlačítka na dálkovém ovladači. Obecně se na obrazovce objeví malá ikona červeného tlačítka, která uživatele upozorní, že na tomto kanálu je aplikace HbbTV. Stisknutím tlačítka na obrazovce spustíte aplikaci.

Aplikace HbbTV využívají tlačítka na dálkovém ovladači k interakci s uživatelem. Při spuštění aplikace HbbTV je ovládání některých tlačítek určeno aplikací. Příklad: číselná volba kanálů nebude fungovat na aplikaci teletextu, kde čísla ukazují stránky teletextu.

HbbTV vyžaduje schopnost AV streaming pro danou platformu. Existuje mnoho aplikací, které poskytují VOD (video on demand – video na vyžádání) a služ-

by catch-up TV. Tlačítka **OK** (přehrávání a pauza), **Stop**, **Fast forward** (Rychlé přehrávání) a **Rewind** (Převíjení) na dálkovém ovladači lze použít k interakci s AV obsahem.

Poznámka: Tuto funkci můžete povolit nebo zakázat v nabídce **HBBTV Settings > TV Options > Advanced Options** (Nastavení HBBTV > Možnosti TV > Pokročilé možnosti) v režimu Live TV.

Rychlé pohotovostní vyhledávání

Pokud nejprve provedete automatické vyhledávání, váš televizor bude hledat nové nebo chybějící digitální kanály v rychlém pohotovostním režimu každé ráno v 5:00.

A pokud je zapnuta možnost **Auto Channel Update** (Automatická aktualizace kanálu) v nabídce **Settings > Channel** (Nastavení > Kanál), televizor se probudí do 5 minut po přepnutí do rychlého pohotovostního režimu a vyhledání kanálů. Během tohoto procesu bude blikat kontrolka pohotovostního režimu. Jakmile kontrolka pohotovostního režimu přestane blikat, proces vyhledávání je dokončen. Všechny nově nalezené kanály budou přidány do seznamu kanálů. Pokud je seznam kanálů aktualizován, budete při příštím zapnutí informováni o změnách.

Aktualizace softwaru

Váš televizor je schopen najít a aktualizovat firmware automaticky přes internet.

Chcete-li zajistit co nejlepší využití vašeho televizoru a využívat nejnovější vylepšení, ujistěte se, že váš systém je vždy aktuální.

Aktualizace softwaru přes internet

Na domovské obrazovce přejděte do nabídky **Settings > Device Preferences > About** (Nastavení > Předvolby zařízení > O aplikaci) a aktualizujte verzi systému Android. Přesuňte fokus na možnost **System update** (Aktualizace systému) a stiskněte **OK**. Budete informováni o stavu systému a zobrazí se čas, kdy byla naposledy zkontrolována aktualizace zařízení. Možnost **Check for update** (Zkontrolovat aktualizaci) se zvýrazní. Pokud chcete zkontrolovat dostupné aktualizace, stiskněte tlačítko **OK**.

Poznámka: Během procesu restartování neodpojujte napájecí kabel. Pokud se televizor po aktualizaci nezapne, odpojte televizor po dobu 2 minut a zapojte ho znovu.

Řešení problémů a tipy

Televizor se nezapne

- Ujistěte se, že napájecí kabel je řádně zapojen do zásuvky.

- Odpojte napájecí kabel ze zásuvky. Počkejte jednu minutu a poté jej znovu zapojte.

- Stiskněte tlačítko na televizoru **Standby / On** (Pohotovostní režim / Zapnout).

Televizor nereaguje na dálkové ovládání

- Spuštění televizoru vyžaduje nějaký čas. Během této doby televizor nereaguje na dálkové ovládání ani na ovládací prvky televizoru. To je normální chování.

- Pomocí kamery mobilního telefonu zkontrolujte, zda dálkové ovládání funguje. Přepněte telefon do režimu fotoaparátu a nasměrujte dálkový ovladač na objektiv fotoaparátu. Pokud stisknete libovolnou klávesu na dálkovém ovladači a uvidíte, že na fotoaparátu bliká infračervená LED dioda, dálkové ovládání funguje. Televizor je třeba zkontrolovat.

- Pokud blikání nevidíte, mohou být vybité baterie. Vyměňte baterie za nové. Pokud dálkový ovladač stále nefunguje, může být rozbitý a je nutné jej zkontrolovat.

Tento způsob kontroly dálkového ovládání není možný u dálkových ovladačů, které jsou s televizorem bezdrátově spárovány.

Žádné kanály

- Zkontrolujte, zda jsou všechny kabely správně připojeny a zda je vybrána správná síť.
- Ujistěte se, že je vybrán správný seznam kanálů.
- Pokud jste provedli ruční ladění, ujistěte se, že jste zadali správnou frekvenci kanálu.

Žádný obraz / zkreslený obraz

- Zkontrolujte, zda je anténa správně připojena k televizoru.
- Ujistěte se, že kabel antény není poškozen.
- Ujistěte se, že je vybráno správné zařízení jako vstupní zdroj.
- Zkontrolujte správnost připojení externího zařízení nebo zdroje.
- Zkontrolujte, zda jsou nastavení obrazu správná.
- Kvalitu příjmu mohou ovlivnit hlasité reproduktory, neuzemněná zvuková zařízení, neonová světla, vysoké budovy a další velké objekty. Pokud je to možné, zkuste zlepšit kvalitu příjmu změnou směru antény nebo přesunutím zařízení dále od televizoru.
- Pokud se obraz nevejde na obrazovku, nastavte jiný formát obrazu.
- Ujistěte se, že váš počítač používá podporované rozlišení a obnovovací frekvenci.

Žádný zvuk / špatný zvuk

- Ujistěte se, že nastavení zvuku je správné.
- Ujistěte se, že všechny kabely jsou správně připojeny.

- Ujistěte se, že hlasitost není ztlumena ani nastavena na nulu. Proveďte kontrolu zvýšením hlasitosti.
- Zkontrolujte, zda je zvukový výstup televizoru připojen ke zvukovému vstupu externího zvukového systému.
- Zvuk může vycházet pouze z jednoho reproduktoru. Zkontrolujte nastavení vyvážení z menu **Zvuku**.

Vstupní zdroje - není možná volba

- Ujistěte se, že zařízení je připojeno k televizoru.
- Ujistěte se, že všechny kabely jsou správně připojeny.
- Ujistěte se, že jste vybrali správný vstupní zdroj určený pro připojené zařízení.

Obvyklé zobrazovací režimy vstupu VGA

V následující tabulce jsou uvedené některé typické režimy zobrazení videa. Váš televizor nemusí podporovat všechna rozlišení.

Rejstřík	Rozlišení	Frekvence
1	640 × 480	60Hz
2	640x480	72Hz
3	640x480	75Hz
4	800x600	56Hz
5	800x600	60Hz
6	800x600	72Hz
7	800x600	75Hz
8	1024x768	60Hz
9	1024x768	70Hz
10	1024x768	75 Hz
11	1152 × 864	75Hz
12	1280x768	60Hz
13	1280x768	75Hz
14	1280x960	60Hz
15	1280x960	75Hz
16	1280x1024	60Hz
17	1280x1024	75Hz
18	1360x768	60Hz
19	1366x768	60Hz
20	1400x1050	59Hz
21	1400x1050	60Hz

Rejstřík	Rozlišení	Frekvence
22	1400x1050	75Hz
23	1440x900	60Hz
24	1440x900	75Hz
25	1600x1200	60Hz
26	1680x1050	59Hz
27	1680x1050	60Hz
28	1920x1080	60Hz

Kompatibilita AV a HDMI

Zdroj	Podporované signály	
Kompozitní / Zadní AV	PAL	
	SECAM	
	NTSC4.43	
	NTSC3.58	
Komponentní / YPbPr	480i, 480p	60Hz
	576i, 576p	50Hz
	720p	50Hz,60Hz
	1080i	50Hz,60Hz
HDMI	480i	60Hz
	480p	60Hz
	576i, 576p	50Hz
	720p	50Hz,60Hz
	1080i	50Hz,60Hz
	1080p	24Hz, 25Hz, 30Hz, 50Hz, 60Hz
	3840x2160p	24Hz, 25Hz, 30Hz, 50Hz, 60Hz
	4096x2160p	24 Hz, 25 Hz, 30 Hz, 50 Hz, 60 Hz

V některých případech se může stát, že signál TV není zobrazen správně. Problém může být v neslučitelnosti s vybavením (DVD, Set-top box, atd.). Jestliže se setkáte s tímto problémem, kontaktujte vašeho prodejce a také výrobce vybavení.

Podporované formáty souboru pro USB režim

Video

Video kodek	Rozlišení	Přenosová rychlost	Profil	Kontejner
MPEG 1/2	1080P@60fps	80Mbps	MP@HL	Programový přenos MPEG (.DAT, .VOB, .MPG, .MPEG), datový přenos MPEG (.ts, .trp, .tp), MP4 (.mp4, .mov), 3GPP (.3gpp, .3gp), AVI (.avi), MKV (.mkv), ASF (.asf)
MPEG4	1080P@60fps	40Mbps	<ul style="list-style-type: none"> Jednoduchý profil Pokročilý jednoduchý profil @Level 5 GMC není podporováno 	Programový přenos MPEG (.MPG, .MPEG), MP4 (.mp4, .mov), 3GPP (.3gpp, .3gp), AVI (.avi), MKV (.mkv), ASF (.asf)
Sorenson H.263	1080P@60fps	40Mbps		FLV (.flv), AVI (.avi), SWF (.swf)
H.263	1080P@60fps	40Mbps		MP4 (.mp4, .mov), 3GPP (.3gpp, .3gp), AVI (.avi), MKV (.mkv)
H.264	4096x2176@60fps 1080P@60fps	135Mbps	<ul style="list-style-type: none"> Hlavní profil Vysoký profil @ Level 5.1 	FLV (.flv), MP4 (.mp4, .mov), 3GPP (.3gpp, .3gp), datový přenos MPEG (.ts, .trp, .tp), ASF (.asf), WMV (.wmv), AVI (.avi), MKV (.mkv)
HEVC/H.265	4096x2176@60fps	100Mbps	Hlavní / Hlavní 10 Profil, High Tier @ Level 5.1	MP4 (.mp4, .mov), 3GPP (.3gpp, .3gp), datový přenos MPEG (.ts, .trp, .tp), MKV (.mkv)
MVC	1080P@30fps	80Mbps		Datový přenos MPEG (.ts, .trp, .tp)
AVS	1080P@60fps	40Mbps	Profil Jizhun @ Level 6.0	Datový přenos MPEG (.ts, .trp, .tp)
AVS+	1080P@60fps	50Mbps	Profil vysílání @Level 6.0.1.08.60	Datový přenos MPEG (.ts, .trp, .tp)
WMV3	1080P@60fps	40Mbps		ASF (.asf), AVI (.avi), MKV (.mkv), WMV (.wmv)
VC1	1080P@60fps	40Mbps	<ul style="list-style-type: none"> Pokročilý profil @ Level 3 Jednoduchý profil Hlavní profil 	Programový přenos MPEG (.MPG, .MPEG), MPEG transportní přenos (.ts, .trp, .tp), ASF (.asf), WMV (.wmv), AVI (.avi), MKV (.mkv)
Motion JPEG	1080P@30fps	10Mbps		AVI (.avi), 3GPP (.3gpp, .3gp), MP4 (.mp4, .mov), MKV (.mkv), ASF (.asf)
VP8	1080P@60fps	20Mbps		MKV (.mkv), WebM (.webm)
VP9	4096x2176@60fps	100Mbps	Profile0/2	MKV (.mkv), WebM (.webm)
RV30/RV40	1080P@60fps	40Mbps		RM (.rm, .rmvb)

Zvuk

Zvukový kodek	Vzorkovací frekvence	Kanál	Přenosová rychlost	Kontejner	Poznámka:
MPEG1/2 Layer1	16KHz ~ 48KHz	Až 2	32Kbps ~ 448Kbps	Film: AVI (.avi), ASF (.asf), Matroska (.mkv), datový přenos MPEG (.ts, .trp, .tp), programový přenos MPEG (.DAT, .VOB, .MPG, .MPEG) Hudba: MP3 (.mp3), WAV (.wav)	
MPEG1/2 Layer2	16KHz ~ 48KHz	Až 2	8Kbps ~ 384Kbps	Film: AVI (.avi), ASF (.asf), Matroska (.mkv), datový přenos MPEG (.ts, .trp, .tp), programový přenos MPEG (.DAT, .VOB, .MPG, .MPEG) Hudba: MP3 (.mp3), WAV (.wav)	
MPEG1/2 Layer3	16KHz ~ 48KHz	Až 2	8Kbps ~ 320Kbps	Film: AVI (.avi), ASF (.asf), Matroska (.mkv), 3GPP (.3gpp, .3gp), MP4 (.mp4, .mov), datový přenos MPEG (.ts, .trp, .tp), programový přenos MPEG (.DAT, .VOB, .MPG, .MPEG), FLV (.flv), SWF (.swf) Hudba: MP3 (.mp3), WAV (.wav), MP4 (.m4a)	
AC3	32KHz, 44,1KHz, 48KHz	Až 5.1	32 Kbps ~ 640 Kbps	Film: AVI (.avi), Matroska (.mkv), 3GPP (.3gpp, .3gp), MP4 (.mp4, .mov), datový přenos MPEG (.ts, .trp, .tp), programový přenos MPEG (.DAT, .VOB, .MPG, .MPEG) Hudba: AC3 (.ac3), MP4 (.m4a)	
EAC3	32KHz, 44,1KHz, 48KHz	Až 5.1	32Kbps ~ 6 Mbps	Film: 3GPP (.3gpp, .3gp), MP4 (.mp4, .mov), datový přenos MPEG (.ts, .trp, .tp), programový přenos MPEG (.DAT, .VOB, .MPG, .MPEG) Hudba: EAC3 (.ec3), MP4 (.m4a)	
AAC-LC, HEAAC	8KHz ~ 48KHz	Až 5.1		Film: AVI (.avi), Matroska (.mkv), 3GPP (.3gpp, .3gp), MP4 (.mp4, .mov), datový přenos MPEG (.ts, .trp, .tp), programový přenos MPEG (.DAT, .VOB, .MPG, .MPEG), FLV (.flv), RM (.rm, .rmvb) Hudba: AAC (.aac), MP4 (.m4a)	
WMA	8KHz ~ 48KHz	Až 2	128bps ~ 320Kbps	Film: ASF (.wmv, .asf), AVI (.avi), Matroska (.mkv) Hudba: ASF (.wma)	WMA 7, WMA 8, WMA 9, Standard
WMA 10 Pro M0	48KHz	Až 2	< 192kbps	Film: ASF (.wmv, .asf), AVI (.avi), Matroska (.mkv) Hudba: ASF (.wma)	Žádný režim LBR
WMA 10 Pro M1	48KHz	Až 5.1	< 384kbps	Film: ASF (.wmv, .asf), AVI (.avi), Matroska (.mkv) Hudba: ASF (.wma)	
WMA 10 Pro M2	96KHz	Až 5.1	< 768kbps	Film: ASF (.wmv, .asf), AVI (.avi), Matroska (.mkv) Hudba: ASF (.wma)	
VORBIS	Do 48KHz	Až 2		Film: Matroska (.mkv), WebM (.webm), 3GPP (.3gpp, .3gp), MP4 (.mp4, .mov) Hudba: MP4 (.m4a), OGG (.ogg)	Podporuje pouze stereo dekódování

Zvukový kodek	Vzorkovací frekvence	Kanál	Přenosová rychlost	Kontejner	Poznámka:
DTS	Do 48KHz	Až 5.1	< 1.5Mbps	Film: datový přenos MPEG (.ts, .trp, .tp), programový přenos MPEG (.DAT, .VOB, .MPG, .MPEG), MP4 (.mp4, .mov), Matroska (.mkv)	
LPCM	8KHz ~ 48KHz	Až 5.1	64Kbps ~ 1.5Mbps	Film: AVI (.avi), Matroska (.mkv), 3GPP (.3gpp, .3gp), MP4 (.mp4, .mov), datový přenos MPEG (.ts, .trp, .tp), programový přenos MPEG (.DAT, .VOB, .MPG, .MPEG) Hudba: WAV (.wav), MP4 (.m4a)	
IMA-ADPCM MS-ADPCM	8KHz ~ 48KHz	Až 2	384Kbps	Film: AVI (.avi), Matroska (.mkv), 3GPP (.3gpp, .3gp), MP4 (.mp4, .mov) Hudba: WAV (.wav), MP4 (.m4a)	
G711 A/mu-law	8KHz	Až 2	64Kbps ~ 128Kbps	Film: AVI (.avi), Matroska (.mkv), 3GPP (.3gpp, .3gp), MP4 (.mp4, .mov) Hudba: WAV (.wav), MP4 (.m4a)	
LBR (cook)	8 kHz 11,025 kHz, 22,05KHz, 44,1 kHz	Až 5.1	6Kbps ~ 128Kbps	Film: RM (.rm, .rmvb)	
FLAC	8KHz~96KHz	Až 5.1	< 1.6Mbps	Film: Matroska (.mkv, .mka) Hudba: FLAC (.flac)	
DTS LBR	12KHz, 22KHz, 24KHz, 44,1KHz, 48KHz	Až 5.1	až 2 Mbps	Film: MP4 (.mp4, .mov)	
DTS XLL	Do 96KHz	Až 6		Film: Datový přenos MPEG (.ts, .trp, .tp), MP4 (.mp4, .mov)	
DRA	8KHz~96KHz	Až 7.1	< 1533Kbps	Film: Datový přenos MPEG (.ts, .trp)	

Obraz

Obraz	Foto	Rozišení (šířka x výška)
JPEG	Základní linie	15360x8640 (1920x8 x 1080x8)
	Progresivní	1024x768
PNG	non-interlace	9600x6400
	interlace	1200x800
BMP		9600x6400
MPO	Základní linie	15360x8640 (1920x8 x 1080x8)
	Progresivní	1024x768
GIF		6400x4800 (800x8 x 600x8)

Titulky

Interní

Přípony souborů	Kontejner	Kodek titulků
dat, mpg, mpeg, vob	MPG, MPEG	DVD Titulky
ts, trp, tp	TS	DVB Titulky
mp4	MP4	DVD Titulky UTF-8 Prostý text
mkv	MKV	ASS SSA UTF-8 Čistý Text VobSub DVD Titulky
.avi	AVI (1.0, 2.0), DMF0, 1, 2	XSUB XSUB+

Externí

Přípony souborů	Titulky Parser	Poznámky
.srt	SubRip	
.ssa/ .ass	SubStation Alpha	
.smi	SAMI	
.sub	SubViewer MicroDVD DVDSubtitleSystem Subldx (VobSub)	SubViewer 1.0 & 2.0 Jen
.txt	TMPlayer	

Podporované DVI rozlišení

Při připojování zařízení ke konektorům televizoru pomocí kabelu převodníku DVI (kabel DVI na HDMI - není součástí dodávky) můžete najít následující informace o rozlišení.

	56Hz	60Hz	66Hz	70Hz	72Hz	75Hz
640x480		X				X
800x600	X	X				X
1024x768		X		X		X
1280x768		X				X
1280x960		X				
1360x768		X				
1366x768		X				
1280x1024		X		X		X
1400x1050		X				
1600x900		X				

Technické údaje

Televizní vysílání	PAL BG/I/DK/ SECAM BG/DK			
Příjem kanálů	VHF (BAND I/III) - UHF (BAND U) - HYPERBAND			
Digitální příjem	Plně integrovaná podpora digitální pozemní kabelové televize (DVB-T-C-S) (kompatibilní s DVB-T2, DVB-S2)			
Počet přednastavených kanálů	12 200			
Indikátor kanálu	Zobrazování na displeji			
Vstup RF antény	75 ohmů (nevyvážené)			
Provozní napětí	220-240V AC, 50Hz.			
Zvuk	DTS HD			
Sluchátka	3.5mm mini stereo jack			
Spotřeba energie v pohotovostním režimu v síti (W)	< 2			
	TV 43"	TV 50"	TV 55"	TV 65"
ZVUKOVÝ VÝKON (WRMS.) (10% THD)	2 x 10 W	2 x 10 W	2 x 10 W	2 x 12 W
Spotřeba (W)	120 W	135 W	140 W	200 W
Hmotnost (kg)	11 kg	14 kg	17 kg	24,5 kg
Rozměry TV DxLxH (s podstavcem) (mm)	221 x 964 x 614	221 x 1119 x 704	221 x 1233 x 769	251 x 1452 x 890
Rozměry TV DxLxH (bez podstavce) (mm)	68 x 964 x 560	68 x 1119 x 647	66 x 1233 x 711	72 x 1452 x 836
Obrazovka	16/9 43"	16/9 50"	16/9 55"	16/9 65"
Provozní teplota a vlhkost vzduchu	0°C až 40°C, max. vlhkost vzduchu 85%			

1 Vloženie batérií do diaľkového ovládača

Diaľkový ovládač môže mať skrutku, ktorá upevňuje kryt priestoru pre batériu na diaľkovom ovládači (alebo sa môže nachádzať v samostatnej taške). Potom odstráňte kryt priestoru pre batérie, aby ste odkryli priestor pre batérie. Vložte dve batérie 1,5V veľkosti AAA. Uistite sa, že označenia (+) a (-) súhlasia (dbajte na správnu polaritu). Nemiešajte staré a nové batérie. Vymieňajte len za ten istý alebo ekvivalentný typ. Nasadte kryt späť na miesto a vráťte skrutku.

-alebo-

Najprv odstráňte skrutku, ktorá zaisťuje kryt priestoru pre batérie na zadnej strane diaľkového ovládania. Opatrne zdvihnite kryt. Vložte dve batérie 1,5V veľkosti **AAA**. Uistite sa, že (+) a (-) označenia súhlasia (dbajte na správnu polaritu). Nemiešajte staré a nové batérie. Vymieňajte len za ten istý alebo ekvivalentný typ. Umiestnite kryt späť. Potom znova zaskrutkujte kryt.

-alebo-

Pre otvorenie batériového priestoru zložte zadný kryt. Pre vykonanie musíte urobiť nasledujúce:

- Umiestnite špičku pera alebo iného špicatého predmetu do otvoru nad krytom a stlačte ho nadol.
- Potom pevne zatlačte na kryt a posuňte ho v smere šípky.

Vložte dve batérie 1,5V veľkosti **AAA**. Uistite sa, že (+) a (-) označenia súhlasia (dbajte na správnu polaritu). Nemiešajte staré a nové batérie. Vymieňajte len za ten istý alebo ekvivalentný typ. Umiestnite kryt späť.

2 Pripojenia

Anténa

Pripojte kábel antény k vášmu TV.

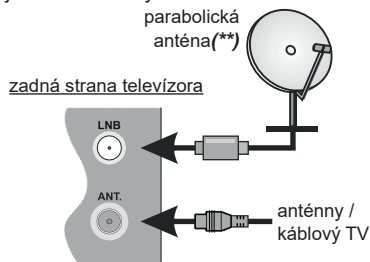

Externé zariadenia



PROSÍM, ZABEZPEČTE, ABY BOLI OBIDVE JEDNOTKY PRED PRIPOJENÍM VYPNUTÉ

Pre pripojenie dvoch jednotiek spolu použite príslušný kábel.

Pre zvolenie požadovaného vstupu stlačte tlačidlo **Zdroj** na diaľkovom ovládači. Alebo postupne stláčajte stred ovládača, až kým sa nezobrazí **Zoznam zdrojov**.

-alebo-

Pre pripojenie dvoch jednotiek spolu použite príslušný kábel.

Pre zvolenie požadovaného vstupu stlačte tlačidlo **Zdroj** na diaľkovom ovládači. Stlačením ovládacieho tlačidla zobrazíte ponuku funkcií a následne stlačením tlačidla presuniete zaostrenie na možnosť **Zdroj**. Stlačte a podržte tlačidlo po dobu 2 sekundy pre aktiváciu tejto voľby. Farba ikony možnosti sa pri aktivácii zmení. Následne stlačte tlačidlo znova pre zobrazenie **zoznamu zdrojov**. Prechádzajte dostupné zdroje stláčaním tlačidla.

HDMI pripojenie

zadná strana alebo ľavá zadná strana televízora



Tlačidlo zapnutia

Po vybalení nechajte televízor, aby získal izbovú teplotu pred jeho pripojením do siete. Zapojte napájací kábel do výstupu sieťovej zásuvky.

DÔLEŽITÉ: Televízor je určený na použitie so striedavým napätím **220-240V AC** s frekvenciou **50 Hz**.

(**) Len v prípade limitovaných modelov

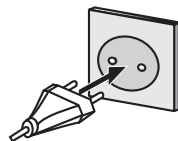

3 Zapnutie televízora

K zapnutiu televízora z pohotovostného režimu môžete zvoliť jednu z možností:

- Stlačte tlačidlo **Standby**, číselné tlačidlo alebo tlačidlo **Program +/-** na diaľkovom ovládači.
- Stlačte stred ovládacieho tlačidla smerom dovnútra na zadnej ľavej strane televízora.

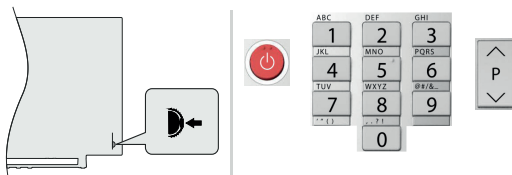

-alebo-

K zapnutiu televízora z pohotovostného režimu môžete zvoliť jednu

z možností:

- Stlačte tlačidlo **Standby**, číselné tlačidlo alebo tlačidlo **Program +/-** na diaľkovom ovládači.
- Stlačte tlačidlo ovládania na TV.

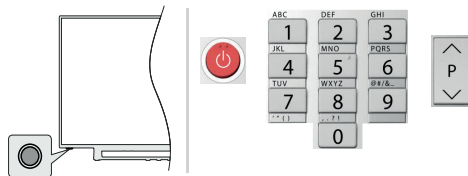

4 Internetové pripojenie

Môžete nastaviť svoj televízor tak, aby mohol získať prístup k Internetu prostredníctvom lokálnej siete (LAN) pomocou káblového alebo bezdrôtového pripojenia. Podrobné pokyny nájdete v úplnej verzii používateľskej príručky.

Káblové

Bezdrôtové

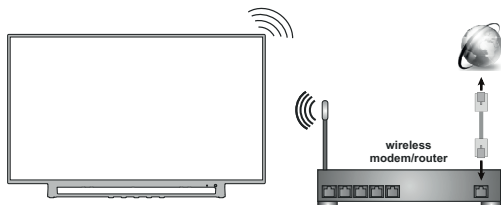
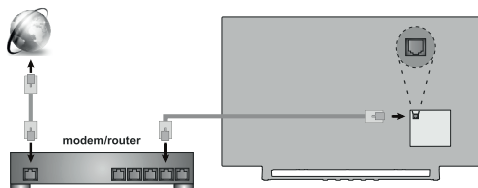

Poznámka: Obrázky sú určené len pre znázornenie.

5 Dialkový ovládač RC43160

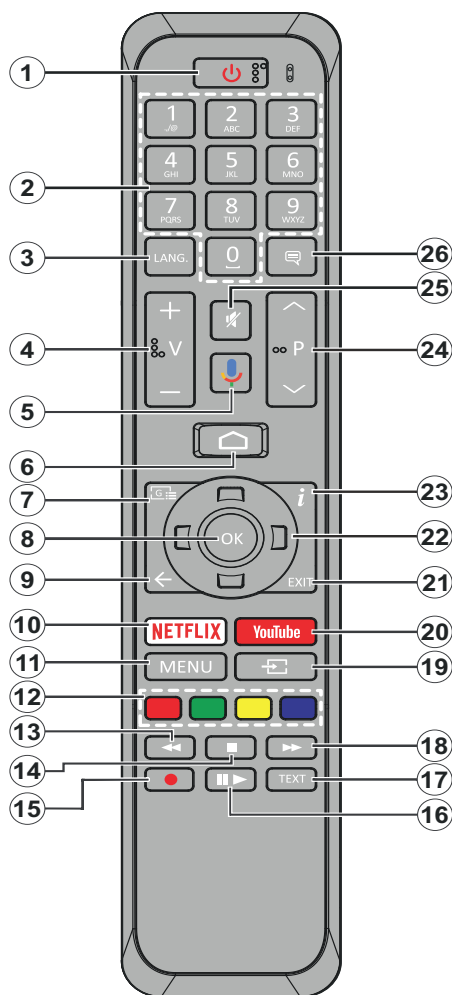

1. **Pohotovostný režim:** Rýchly pohotovostný režim / Pohotovostný režim / Zapnutý
2. **Číselné tlačidlá:** Prepne kanál v režime Live TV, zadá číslo alebo písmeno v textovom poli na obrazovke
3. **Jazyk:** Prepína medzi režimami zvuku (analogové TV), zobrazuje alebo mení jazyk zvuku (digitálna TV, ak je k dispozícii)
4. **Hlasitosť +/-**
5. **Mikrofón:** Na diaľku aktivuje mikrofón
6. **Home (Domov):** Otvorí obrazovku Home (Domov)
7. **Sprievodca:** Zobrazí elektronického sprievodcu programami v režime Live TV
8. **OK:** Potvrdzuje výbery, vstupuje do podmenu, zobrazí zoznam kanálov (v režime Live TV)
9. **Späť/Návrat:** Vráti sa na predchádzajúcu obrazovku ponuky, prejde o krok späť, zatvorí otvorené okná, zatvorí teletext (v režime Live TV-Teletext)
10. **Netflix:** Spustí aplikáciu Netflix
11. **Ponuka:** Zobrazuje Ponuku nastavení Live TV v režime Live TV
12. **Farebné tlačidlá:** Pre funkcie farebných tlačidiel postupujte podľa pokynov na obrazovke
13. **Posun vzad:** Presunie obraz dozadu v médiách, ako sú filmy
14. **Stop:** Zastaví prehrávané médiá
15. **Nahrávanie:** Zaznamenáva programy v režime Live TV(**)
16. **Pauza:** Pozastavuje prehrávané médiá, spúšťa nahrávanie s časovým posunom v režime Live TV; **Spúšťa prehrávanie zvoleného média**
17. **Text:** Otvára a zatvára teletext (ak je k dispozícii v režime Live TV)
18. **Rýchly posun vpred:** Presunie obraz dopredu v médiách, ako sú filmy
19. **Zdroj:** Zobrazuje všetky dostupné vysielania a zdroje obsahu v režime Live TV
20. **YouTube:** Spustí aplikáciu YouTube
21. **Ukončiť:** Zatvorí a ukončí zobrazené ponuky nastavenia Live TV a zatvorí Obrazovku Home
22. **Smerové tlačidlá:** Po stlačení Pravého alebo Ľavého tlačidla naviguje v ponukách, nastavuje možnosť, posúva zaostrenie alebo kurzor atď., nastavuje čas záznamu a zobrazuje podstránky v režime Live TV-Teletext. Postupujte podľa pokynov na obrazovke.
23. **Informácie:** Zobrazuje informácie o obsahu na obrazovke
24. **Program +/-:** Zvyšuje/Znižuje číslo kanála v režime Live TV
25. **Stlmiť:** Úplne vypne zvuk televízora
26. **Titulky:** Služí na zapnutie a vypnutie titulkov (ak sú k dispozícii)

(**) Len v prípade limitovaných modelov

5 Dialkový ovládač RC43157

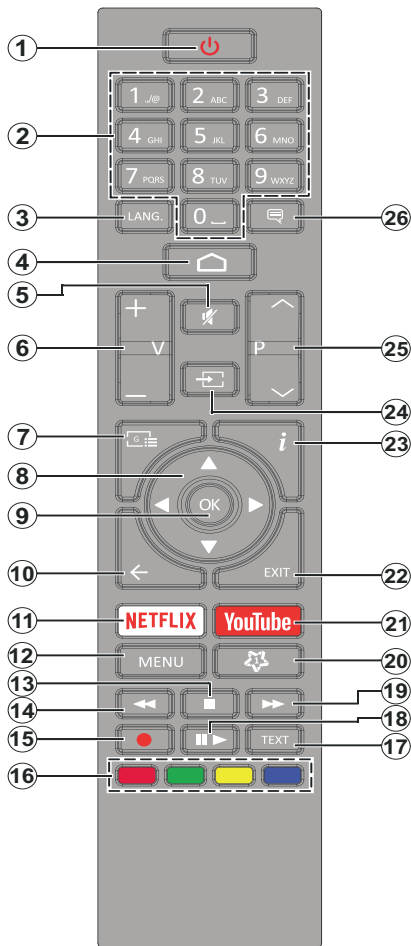

1. **Pohotovostný režim:** Rýchly pohotovostný režim / Pohotovostný režim / Zapnutý
2. **Číselné tlačidlá:** Prepne kanál v režime Live TV, zadá číslo alebo písmeno v textovom poli na obrazovke
3. **Jazyk:** Prepína medzi režimami zvuku (analogové TV), zobrazuje alebo mení jazyk zvuku (digitálna TV, ak je k dispozícii)
4. **Home (Domov):** Otvorí obrazovku Home (Domov)
5. **Stliť:** Úplne vypne zvuk televízora
6. **Hlasitosť +/-**
7. **Sprievodca:** Zobrazí elektronického sprievodcu programami v režime Live TV
8. **Smerové tlačidlá:** Po stlačení Pravého alebo Ľavého tlačidla naviguje v ponukách, nastavuje možnosti, posúva zaostrenie alebo kurzor atď., nastavuje čas záznamu a zobrazuje podstránky v režime Live TV-Teletext. Postupujte podľa pokynov na obrazovke.
9. **OK:** Potvrďuje výbery, vstupuje do podmenu, prezerá zoznam kanálov (v režime Live TV)
10. **Späť/Návrat:** Vráti sa na predchádzajúcu obrazovku ponuky, prejde o krok späť, zatvorí otvorené okná, zatvorí teletext (v režime Live TV-Teletext)
11. **Netflix:** Spustí aplikáciu Netflix
12. **Ponuka:** Zobrazuje Ponuku nastavení Live TV v režime Live TV, zobrazuje dostupné možnosti nastavenia, napríklad zvuk a obraz
13. **Stop:** Zastaví prehrávané médiá
14. **Posun vzad:** Presunie obraz dozadu v médiách, ako sú filmy
15. **Nahrávanie:** Zaznamenáva programy v režime Live TV(**)
16. **Farebné Tlačidlá:** Pre funkcie farebných tlačidiel postupujte podľa pokynov na obrazovke
17. **Text:** Otvára a zatvára teletext (ak je k dispozícii v režime Live TV)
18. **Pauza:** Pozastavuje prehrávané médiá, spúšťa nahrávanie s časovým posunom v režime Live TV
19. **Prehrať:** Spúšťa prehrávanie zvoleného média
20. **Rýchly posun vpred:** Presunie obraz dopredu v médiách, ako sú filmy
21. **MyButton1:** Otvorí ponuku nastavení režimu obrazu na dostupných zdrojoch
22. **YouTube:** Spustí aplikáciu YouTube
23. **Ukončiť:** Uzavrie a vystúpi zo zobrazených menu Live TV Nastavení, zavrie bežiacu aplikáciu a/alebo Domovskú obrazovku a prepne do posledného nastaveného zdroja
24. **Informácie:** Zobrazuje informácie o obsahu na obrazovke
25. **Zdroj:** Zobrazuje všetky dostupné zdroje vysielania a obsahu, zatvára Domovskú obrazovku a prepína na posledný nastavený zdroj
26. **Program +/-:** Zvyšuje/Znižuje číslo kanála v režime Live TV
27. **Titlulky:** Služi na zapnutie a vypnutie titlulkov (ak sú k dispozícii)

(**) Len v prípade limitovaných modelov

5 Dialkový ovládač RC4390

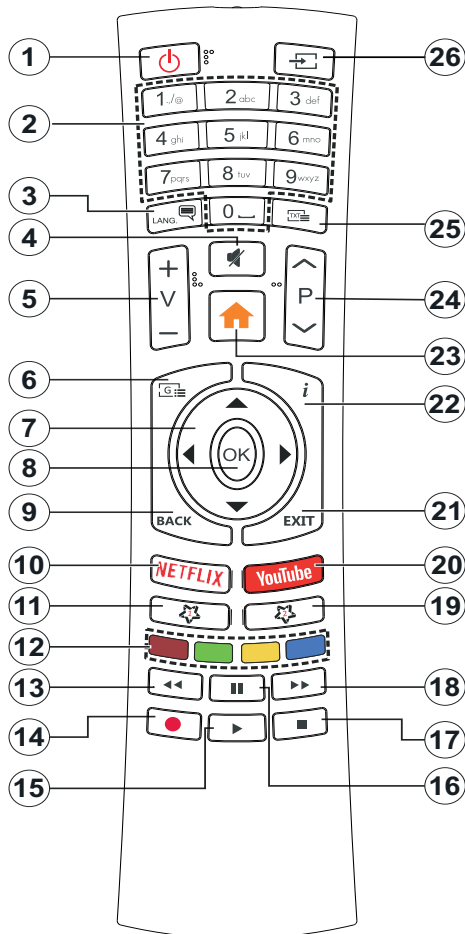

- Pohotovostný režim:** Rýchly pohotovostný režim / Pohotovostný režim / Zapnutý
- Číselné tlačidlá:** Prepne kanál v režime Live TV, zadá číslo alebo písmeno v textovom poli na obrazovke
- Jazyk:** Prepína medzi režimami zvuku (analogové TV), zobrazuje alebo mení jazyk zvuku (digitálna TV, ak je k dispozícii)
- Stlmiť:** Úplne vypne zvuk televízora
- Hlasitosť +/-**
- Ponuka:** Zobrazuje Ponuku nastavení Live TV v režime Live TV, zobrazuje dostupné možnosti nastavenia, napríklad zvuč a obraz
- Smerové tlačidlá:** Po stlačení Právého alebo Ľavého tlačidla naviguje v ponukách, nastavuje možnosti, posúva zaostrenie alebo kurzor atď., nastavuje čas záznamu a zobrazuje podstránky v režime Live TV-Teletext. Postupujte podľa pokynov na obrazovke.
- OK:** Potvrdzuje výbery, vstupuje do podmenu, prezerá zoznam kanálov (v režime Live TV)
- Spät'/Návrat:** Vráti sa na predchádzajúcu obrazovku ponuky, prejde o krok späť, zatvorí otvorené okná, zatvorí teletext (v režime Live TV-Teletext)
- Netflix:** Spustí aplikáciu Netflix
- MyButton1:** Otvorí ponuku nastavení režimu obrazu na dostupných zdrojoch
- Farebné Tlačidlá:** Pre funkcie farebných tlačidiel postupujte podľa pokynov na obrazovke
- Posun vzad:** Presunie obraz dozadu v médiách, ako sú filmy
- Nahrávanie:** Zaznamenáva programy v režime Live TV(**)
- Tlačidlo Prehrať/Pozastaviť (*)**
- Tlačidlo Prehrať/Pozastaviť (*)**
- Stop:** Zastaví prehrávané médiá
- Rýchly posun vpred:** Presunie obraz dopredu v médiách, ako sú filmy
- Sprievodca:** Zobrazí elektronického sprievodcu programami v režime Live TV
- YouTube:** Spustí aplikáciu YouTube
- Ukončiť:** Uzavrie a vystúpi zo zobrazených menu Live TV Nastavení, zavrie bežiacu aplikáciu a/alebo Domovskú obrazovku a prepne do posledného nastaveného zdroja
- Informácie:** Zobrazuje informácie o obsahu na obrazovke
- Home (Domov):** Otvorí obrazovku Home (Domov)
- Program +/-:** Zvyšuje/Znižuje číslo kanála v režime Live TV
- Text:** Otvára a zatvára teletext (ak je k dispozícii v režime Live TV)
- Zdroj:** Zobrazuje všetky dostupné zdroje vysielania a obsahu, zatvára Domovskú obrazovku a prepína na posledný nastavený zdroj

(*) **Prehrať- Play** Spúšťa prehrávanie zvoleného média
Pauza- Pozastavuje prehrávané médiá, spúšťa nahrávanie s časovým posunom v režime Live TV.

(**) Len v prípade limitovaných modelov

6 Sprievodca úvodným nastavením

Prí prvom zapnutí sa pred začatím úvodného nastavenia vykoná hľadanie príslušenstva. Podľa informácií na obrazovke spárujte diaľkové ovládanie a ďalšie bezdrôtové príslušenstvo s televízorom. Pre spárovanie diaľkového ovládača, stlačte a podržte tlačidlo Source na približne 5 sekúnd. Stlačením **Exit** ukončíte pridávanie príslušenstva a spustíte nastavenie. Potom sa zobrazí uvítacia obrazovka. Vyberte váš jazyk a stlačte tlačidlo **OK**. Pre nastavenie TV a nastavenie kanálov postupujte podľa pokynov na obrazovke. Sprievodca inštaláciou vás prevedie procesom nastavenia. Počiatočné nastavenie môžete vykonať kedykoľvek pomocou možnosti **Obnoviť** v ponuke **Nastavenia > Nastavenia zariadenia**. Do ponuky **Nastavenia** sa dostanete z hlavnej obrazovky alebo z ponuky **Možnosti televízora** v režime Live TV.

Dodávané príslušenstvo

- Diaľkové ovládanie
- Batérie: 2 x AAA
- Príručka pre rýchly štart
- Produktový list

Prehľad funkcií

Multi Media Player

Prehľadávajúce multimediálny obsah uložený na USB zariadeniach pripojených k televízoru alebo na mobilných zariadeniach pripojených k rovnakej sieti ako televízor pomocou aplikácie MMP

Spoločné rozhranie

Dekódujte šifrované digitálne televízne kanály pomocou modulu Conditional Access Module (CAM) a karty, ktorú poskytuje poskytovateľ služieb digitálnej televízie

USB Nahrávanie(**)

Nahrajte svoje obľúbené televízne programy

Elektronický programový sprievodca

Zobrazí plánované digitálne televízne programy

CEC

Ovláda pripojené HDMI-CEC kompatibilné audio/video zariadenia pomocou diaľkového ovládania televízora

HbbTV

Prístup k HbbTV službám (služby sú závislé od vysielania)

Aplikácie

Zabezpečenie prístupu k aplikáciám nainštalovaným v televízore a pridania ďalších z trhoviska.

Google Cast

Vďaka vstavanej technológii Google Cast môžete prenášať obsah z mobilného zariadenia priamo do televízora.

Hlasové vyhľadávanie(**)

Hlasové vyhľadávanie môžete začať pomocou vstavaného mikrofónu diaľkového ovládača

Bluetooth®(**)



Pripojte bezdrôtovým spôsobom k vášmu televízoru audio zariadenia alebo diaľkové ovládače.

(**) Len v prípade limitovaných modelov

Vysoký dynamický rozsah (HDR) / Hybridná log-gama (HLG)

Pomocou tejto funkcie televízor dokáže reprodukovat' väčší dynamický rozsah svetelnosti zachytením a následnou kombináciou niekoľkých rôznych expozícií. HDR/HLG sľubuje lepšiu kvalitu obrazu vďaka jasnejším, realistickjším zvýrazneniam, omnoho realistickjšie farby a ďalšie vylepšenia. To prináša pohľad o dosiahnutie ktorého sa výrobcovia filmu snažili, zobrazujúc skryté oblasti tmavých tieňov a snečného svetla s plnou jasnosťou, farieb a detailov. Obsahy HDR/HLG sú podporované prostredníctvom natívnych a trhových aplikácií, HDMI, vstupov USB a cez vysielanie DVB-S. Ak chcete sledovať obsah HDR/HLG, ak je obsah HDR/HLG prijímaný prostredníctvom HDMI vstupu, nastavte súvisiaci HDMI vstup ako **EDID 2.0** alebo **Auto EDID** z možnosti **HDMI EDID Version** v ponuke **Nastavenia > Nastavenia zariadenia > Vstupy**. V tomto prípade by zdrojové zariadenie malo byť tiež kompatibilné s aspoň HDMI 2.0.

Bezpečnostné pokyny

	UPOZORNENIE NEBEZPEČENSTVO ÚRAZU ELEKTRICKÝM PRÚDOM NEOTVÁRAJTE	
POZOR: PRE ZNIŽENIE RIZIKA ELEKTRICKÉHO ZÁSAHU NEODSTRAŇUJTE KRYT (ALEBO ZADNÚ ČASŤ) VO VNÚTRI PRÍSTROJA SA NENACHÁDZAJÚ ŽIADNE DIELCE, KTORÉ SI MÔŽE POUŽIVATEĽ SÁM OPRAVIŤ. PRE OPRAVU KONTAKTUJTE KVALIFIKOVANÝ SERVIS.		

Za extrémneho počasia (búrka, blesky) a dlhej doby nečinnosti (odchodu na dovolenku) odpojte televízor z elektrickej siete.

Sieťová zástrčka sa používa na odpojenie TV zostavy od zdroja a preto musí zostať ľahko prevádzkovateľná. Ak televízor nie je odpojený od elektrickej siete, zariadenie stále odoberá energiu pre všetky situácie, aj keď je televízor v pohotovostnom režime alebo je vypnutý.

Poznámka: Postupujte podľa pokynov na obrazovke pre vykonávanie súvisiacich funkcií.

Dôležité - Prečítajte si tento návod celý pred inštaláciou alebo prevádzkou

⚠ VÝSTRAHA: Tento prístroj je určený pre použitie osobami (vrátane detí), ktorí sú schopní / skúsení prevádzkovať takéto zariadenia bez dozoru, pokiaľ nie sú pod dohľadom alebo im neboli poskytnuté inštrukcie týkajúce sa použitia prístroja osobou zodpovednou za ich bezpečnosť.

- Použite tento televízor v nadmorskej výške menšej ako 2000 metrov nad morom, v suchých miestach a v oblastiach s miernym alebo tropickým podnebním.
- Televízor je určený pre domáce a podobné všeobecné použitie, ale môže byť tiež používaný na verejných miestach.

- Pre zaistenie ventilácie, okolo televízora nechajte aspoň 5 cm voľného priestoru.

- Nezabraňujte vetraniu zakrytím alebo blokovaním vetracích otvorov predmetmi, ako sú noviny, obrusy, závesy atď.

- Napájací kábel by mal byť ľahko prístupný. Neumiestňujte televízor, nábytok atď. na napájací kábel. Poškodený napájací kábel/zástrčka môže spôsobiť požiar alebo úraz elektrickým prúdom. Uchopte sieťový kábel za zástrčku, neodpájajte TV ľahko za napájací kábel. Nikdy sa nedotýkajte napájacieho kábla / zástrčky s mokrymi rukami, mohlo by dôjsť ku skratu alebo úrazu elektrickým prúdom. Nikdy na napájacom kábli nerobte uzol, ani ho nezáväzujte s inými káblami. Keď je poškodený, musí byť vymenený, malo by to byť vykonané iba kvalifikovaným personálom.

- Nevystavujte televízor kvapkajúcim alebo striekajúcim tekutinám a na alebo nad TV nekladte nádoby naplnené tekutinou, ako sú napríklad vázy, poháre atď. (napr. na policiach nad zariadením).

- Nevystavujte televízor priamemu slnečnému žiareniu alebo neumiestňujte zdroje otvoreného ohňa, ako sú zapálené sviečky na vrch alebo do blízkosti televízora.

- Nekladte žiadne zdroje tepla ako sú elektrické ohrievače, radiátory, atď. do blízkosti televízora.

- Nekladte televízor na podlahu a na šikmé plochy.

- Aby ste predišli nebezpečenstvu uduseniu, igelitové sáčky držte mimo dosahu dočat, detí a domácich zvierat.

- Opatrne pripojte podstavec k televízoru. Ak je stojan opatrený skrutkami, pevne utiahnite skrutky, aby sa zabránilo nakláňaniu televízora. Skrutky príliš nepretahujte a riadne namontujte aj stojanové gumy.



- Nevhadzujte batérie do ohňa alebo medzi nebezpečné alebo horľavé materiály.

UPOZORNENIE

- Batérie sa nesmú vystavovať nadmernej teplote, ako napr. slnko, oheň a podobne.

- Tlak nadmerného zvuku zo slúchadiel môže spôsobiť stratu sluchu.

PREDOVŠETKÝM – NIKDY nenechávajte nikoho, predovšetkým deti, tlačiť alebo udrieť na obrazovku, vsúvať niečo do dier, konektorov alebo ďalších otvorov na zariadení.

 Upozornenie	Riziko vážneho zranenia alebo smrti
 Riziko zranenia elektrickým prúdom	Riziko nebezpečného napätia
 Údržba	Dôležitá súčasť údržby

Označenia na produkte

Nasledujúce symboly sú použité na produkte ako indikátory obmedzenia a bezpečnostné opatrenia a bezpečnostné pokyny. Každé vysvetlenie je platné len pre vzťahujúce sa miesto označenia na produkte. Dbajte na tieto informácie z bezpečnostných dôvodov.



Produkt Triedy č. II: Tento spotrebič je navrhnutý takým spôsobom, že si nevyžaduje bezpečnostné uzemnenie.



Nebezpečný terminál pod prúdom: Označený terminál(y) je/sú za normálnych prevádzkových podmienok pod prúdom nebezpečné.



Pozor, Pozri návod na obsluhu: V označenom priestore(och) sa nachádza(jú) mincové alebo gombíkové batérie vymeniteľné užívateľom.



Laserový produkt triedy 1: Tento produkt obsahuje laserový zdroj triedy 1, ktorý je bezpečný za rozumné predvídateľných podmienok prevádzky.

VAROVANIE

Batérie neprehŕtajte, riziko chemického popálenia
Tento výrobok alebo jeho príslušenstvo dodávané s výrobkom môže obsahovať gombíkovú/mincovú batériu. Ak dôjde k požitiu gombíkovej batérie, môže to spôsobiť vážne vnútorné popáleniny v priebehu 2 hodín a môže to viesť k smrti.

Udržujte nové a použité batérie mimo dosahu detí. Ak časť s batériou nie je možné bezpečne uzavrieť, prestaňte výrobok používať a odložte ho mimo dosahu detí. Ak si myslíte, že batérie by sa mohli prehltnúť alebo dostať do nejakej časti tela, ihneď vyhľadajte zdravotnícku pomoc.

TV môže spadnúť a spôsobiť vážne zranenia alebo smrť. Veľkému množstvu zranení, je možné sa vyhnúť jednoduchými opatreniami:

- VŽDY používajte skrinky alebo podstavce alebo spôsoby montáže odporúčané výrobcom televízora.
 - VŽDY používajte nábytok, ktorý poskytuje bezpečnú oporu pre televízor.
 - VŽDY sa ubezpečte, aby televízor nepresahoval cez hrany podporného nábytku.
 - VŽDY naučte deti o nebezpečenstvách lezenia na nábytok, na televízor alebo na jeho ovládacie prvky.
 - VŽDY nasmerujte vedenia a káble pripojené k televízoru, aby ste o ne nemohli zakopnúť, pretiahnuť ich alebo zachytiť.
 - Nikdy nepokladajte televízor na nestabilné miesta.
 - NIKDY neumiestňujte televízor na vysoký nábytok (napríklad skrine a knižnice) bez ukotvenia nábytku aj televízora k vhodnej podpore.
 - NIKDY neumiestňujte televízor na tkaniny alebo iné materiály, ktoré môžu byť umiestnené medzi televízorom a podporným nábytkom.
 - NIKDY neumiestňujte predmety, ktoré by mohli deti lákať, ako sú hračky a diaľkové ovládače, na hornú časť televízora alebo nábytok, na ktorý je televízor umiestnený.
 - Oprema je primeraná samo za nameštiev na výšinech ≤2 m.
- Pri premiestnení súčasného televízora by ste mali rovnako použiť vyššie uvedené opatrenia.

Prístroj pripojený k ochrannému uzemneniu inštalácie budovy prostredníctvom pripojenia do ELEKTRICKEJ siete alebo k inému prístroju s pripojením k ochrannému uzemneniu a k televízornému distribučnému systému pomocou koaxiálneho kábla môže za určitých okolností predstavovať riziko požiaru. Napojenie na systém televíznych rozvodov musí byť preto prevedené prostredníctvom zariadení, ktorých elektrická izolácia spadá do určitého frekvenčného pásma (galvanicky izolátor).

Používanie týchto špeciálnych funkcií pre zmenu veľkosti zobrazovaného obrazu (napr. zmena pomeru výška/šírka) pre účely verejnej produkcie alebo komerčného zisku môže narušovať autorské práva.

LCD displeje sa vyrábajú pomocou extrémne vysokej úrovne presnej technológie, ale napriek tomu môžu v niektorých častiach obrazovky chýbať obrazové prvky alebo sa objavia svietiace body. To nie je znakom poruchy.

Jednotka by mala byť napájaná z 220-240V AC 50 Hz zásuvky. Uistite sa, že televízor nestojí na elektrickom vedení. Nikdy neodstraňujte zástrčku na kábli u zariadenia, obsahuje špeciálny Filter Rádiového Rušenia, ktorého odobratie by mohlo mať vplyv na prevádzku zariadenia. Môže byť nahradená len schváleným typom so správnou menovitou hodnotou. AK SI NEVIETE RADY, VŽDY SA PORAĎTE S VHODNÝM ELEKTROINŽINIEROM.

UPOZORNENIA PRI MONTÁŽI NA STENU

- Pred montážou televízora na stenu si prečítajte pokyny.
- Sada pre montáž na stenu je voliteľná. Ak nie je súčasťou dodávky televízora, môžete ju získať od vášho miestneho predajcu.
- Neinštalujte televízor na strop alebo na šikmú stenu.
- Použite priložené skrutky na montáž na stenu a ďalšie príslušenstvo.
- Pevne utiahnite skrutky na montáž na stenu, aby ste zabránili pádu televízora. Skrutky nepreťahujte.

Obrázky a ilustrácie v tomto návode majú iba informatívny charakter a môžu sa líšiť od skutočného vzhľadu výrobku. Dizajn a technické parametre produktu môžu byť zmenené bez predchádzajúceho upozornenia.

Licencie

Názvy HDMI a HDMI High-Definition Multimedia Interface a HDMI logo sú ochranné známky alebo registrované ochranné známky spoločnosti HDMI Licensing Administrator, Inc, v Spojených štátoch a ďalších krajinách.



Vyrobené v licencií Dolby Laboratories. Dolby, Dolby Audio, (**Dolby Vision a dvojitý-D symbol sú ochranné známky spoločnosti Dolby Laboratories. Súkromné nepublikovateľné práce. Copyright ©1992-2019 Dolby Laboratories. Všetky práva vyhradené.

Google, Android, Android TV, Chromecast, Google Play a YouTube sú ochranné známky spoločnosti Google LLC.

(**)Značka Bluetooth® a logá sú registrované ochranné známky vlastnené spoločnosťou Bluetooth SIG, Inc. a na akékoľvek použitie týchto značiek spoločnosťou Vestel Elektronik Sanayi ve Ticaret AS sa vzťahuje licencia. Iné ochranné známky a obchodné názvy sú majetkom príslušných vlastníkov.

DVB je registrovaná ochranná známka spoločnosti DVB Project.

[1] Zhoda s normou EIA/CEA-861-D sa vzťahuje na prenos nekomprimovaného digitálneho videa s Ochranou vysoko- širokopásmového digitálneho obsahu, ktorý je štandardizovaný pre príjem video signálov vo vysokom rozlíšení. Vzhľadom k tomu, že to je vyvíjajúca sa technológia, je možné, že niektoré zariadenia nemusia pracovať správne s televízorom.

Tento produkt obsahuje technológie podliehajúce právam duševného vlastníctva spoločnosti Microsoft. Použitie alebo distribúcia tejto technológie mimo tohto výrobku je bez príslušnej licencie(i) od spoločnosti Microsoft zakázaná.

Vlastníci obsahu používajú technológiu prístupu k obsahu Microsoft PlayReady™ na ochranu svojho duševného vlastníctva, vrátane obsahu chráneného autorskými právami. Toto zariadenie používa technológiu PlayReady na prístup k PlayReady-chránenému obsahu a/alebo k WMDRM-chránenému obsahu. V prípade, že prístroj prestane správne presadzovať obmedzenia týkajúce sa používania obsahu, vlastníci obsahu môžu vyžadovať po spoločnosti Microsoft odvolanie schopnosti zariadenia na spotrebu PlayReady-chráneného obsahu. Odvolanie by nemalo mať vplyv na nechránený obsah ani obsah chránený inými technológiami. Vlastníci obsahu môžu vyžadovať aktualizáciu PlayReady pre prístup k ich obsahu. Ak aktualizáciu odmietnete, nebudete môcť pristupovať k obsahu, ktorý si vyžaduje aktualizáciu.

Logo "CI Plus" je ochranná známka CI Plus LLP.

Tento produkt je chránený určitými právami duševného vlastníctva spoločnosti Microsoft Corporation. Použitie alebo distribúcia tejto technológie mimo tohto výrobku je bez príslušnej licencie(i) od spoločnosti Microsoft alebo autorizovaného zástupcu Microsoft zakázaná.

Vlastnosti LAN vysielateľa

Frekvenčné rozsahy	Maximálny výstupný výkon
2400 - 2483,5 MHz (CH1-CH13)	< 100 mW
5150 - 5250 MHz (CH36 - CH48)	< 200 mW
5250 - 5350 MHz (CH52 - CH64)	< 200 mW
5470 - 5725 MHz (CH100 - CH140)	< 200 mW

Obmedzenia v závislosti od krajiny

Tento prístroj je určený pre domáce a kancelárske použitie vo všetkých krajinách EÚ (a ďalších krajinách používajúcich príslušné smernice EÚ) bez akéhokoľvek obmedzenia s výnimkou krajín uvedených nižšie.

Krajina	Obmedzenie
Bulharsko	Je požadované všeobecné povolenie pre vonkajšie použitie a verejné služby
Taliansko	Ak sa používa mimo vlastných priestorov, vyžaduje sa všeobecné povolenie
Grécko	Použitie vo vnútri len pre pásmo od 5470 MHz do 5725 MHz
Luxembourg	Požaduje sa všeobecné povolenie pre dodávku siete a služieb (nie pre spektrum)
Nórsko	Rádiový prenos je zakázaný pre zemepisnej oblasti v okruhu 20 km od centra Ny-Alesund
Ruská federácia	Len pre vnútorné použitie
Izrael	Pásmo 5 GHz iba pre rozsah 5180 MHz - 5320 MHz

Požiadavky pre ktorékoľvek krajiny môžu byť kedykoľvek zmenené. Odporúča sa, aby používateľ u miestnych úradoch skontroloval aktuálny stav vnútroštátnych právnych predpisov pre 5 GHz LAN bezdrôtových sietí.

(**) Len v prípade limitovaných modelov

Informácie o likvidácii

[Európska únia]

Tieto symboly znamenajú, že elektrické a elektronické zariadenia a batérie s týmto symbolom nesmú byť likvidované ako všeobecný komunálny odpad na ich konci životnosti. Namiesto toho, produkt, rovnako ako aj batérie by mali byť odovzdané na zberných miestach pre recykláciu elektrických a elektronických zariadení, z dôvodu správneho spracovania, zhodnotenia a recyklácie v súlade s vašimi vnútroštátnymi právnymi predpismi a Smernice 2012/19/ES a 2013/56/ES.

Pri správnej likvidácii týchto produktov, pomôžete zachovať prírodné zdroje a pomôžete, aby sa zabránilo možným negatívnym vplyvom na životné prostredie a ľudské zdravie, ktoré by inak boli spôsobené nevhodnou likvidáciou týchto výrobkov.

Podrobnejšie informácie o recyklácii tohto produktu a zberných miestach získate na miestnom úrade obce, v spoločnosti zaisťujúcej likvidáciu odpadu alebo v obchode, v ktorom ste produkt zakúpili.

Pri nesprávnej likvidácii tohto druhu odpadu, v súlade s vnútroštátnymi právnymi predpismi, vám môže byť udelená pokuta.

[Firemní používatelia]

Ak chcete likvidovať tento produkt, obráťte sa na svojho dodávateľa a skontrolujte podmienky kúpnej zmluvy.

[Ostatné krajiny mimo Európskej únie]

[Tieto symboly sú platné len v Európskej únii]

Pre viac informácií o likvidácii a recyklácii kontaktujte svoj miestny správny orgán.

Výrobok a obal odovzdajte na miestnom zbernom mieste pre recykláciu.

Niektoré zberné miesta prijímajú produkty zadarmo.

Poznámka: Značka Pb pod symbolom batérie znamená, že batérie obsahujú olovo.

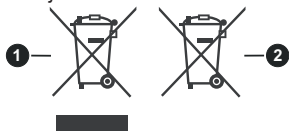

1. Produkty
2. Batéria

1 Wkładanie baterii do pilota

Pilot może mieć śrubkę zabezpieczającą osłonę przegródki na baterie (lub może się ona znajdować w osobnym woreczku). Następnie zdejmij osłonę przegródki na baterie, aby ją odsonić. Włóż dwie baterie **AAA** 1,5V. Upewnij się, że + i - są skierowane we właściwą stronę (zwróć uwagę na polaryzację). Nie mieszaj starych i nowych baterii. Baterie wymieniać należy na inne tego samego lub równoważnego typu. Umieść osłonę z powrotem na swoim miejscu i przykręć śrubkę.

-lub-

Najpierw wykręć śrubkę zabezpieczającą przegródkę na baterie, znajdującą się z tyłu pilota. Delikatnie podnieś pokrywkę. Włóż dwie baterie **AAA** 1,5V. Upewnij się, że + i - są skierowane we właściwą stronę. Nie mieszaj starych i nowych baterii. Baterie wymieniać należy na inne tego samego lub równoważnego typu. Zamocuj kłapkę z powrotem. Następnie, przykręć śrubkę z powrotem.

-lub-

Zdejmij kłapkę z przegródki na baterie. Aby to zrobić, musisz wykonać następujące czynności:

- Włóż końcówkę długopisu lub innego spiczastego przedmiot do otworu nad pokrywką i naciśnij.
- Następnie naciśnij mocno na pokrywkę i przesun w kierunku strzałki.

Włóż dwie baterie **AAA** 1,5V. Upewnij się, że + i - są skierowane we właściwą stronę. Nie mieszaj starych i nowych baterii. Baterie wymieniać należy na inne tego samego lub równoważnego typu. Zamocuj kłapkę z powrotem.

2 Połączenia

Antena

Podłącz kabel antenowy do TV.

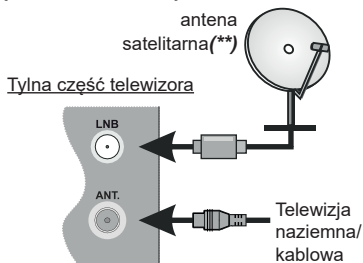

Urządzenia zewnętrzne



PRZED PODŁĄCZANIEM UPEWNIJ SIĘ, ŻE OBA URZĄDZENIA SĄ WYŁĄCZONE.

Użyj właściwego kabla, aby podłączyć oba urządzenia. Aby wybrać żądane wejście, wciśnij przycisk **Źródło** na pilocie. Możesz też nacisnąć kilkakrotnie środek przełącznika, aż zostanie wyświetlona **lista źródeł**.

-lub-

Użyj właściwego kabla, aby podłączyć oba urządzenia. Aby wybrać żądane wejście, wciśnij przycisk **Źródło** na pilocie. Naciśnij przycisk sterujący, aby wyświetlić menu opcji funkcji, a następnie naciskaj ten przycisk raz za razem, aby podświetlić opcję **Źródło**. Naciśnij i przytrzymaj przycisk przez około 2 sekundy, aby włączyć tę opcję. Kolor ikony opcji zmieni się po jej włączeniu. Następnie ponownie naciśnij przycisk, aby wyświetlić listę źródeł. Przewijaj dostępne źródła poprzez naciśnięcie przycisku sterowania.

Połączenie HDMI

tylna strona telewizora
lub tylna lewa strona



Zasilanie

Po rozpakowaniu, należy pozwolić urządzeniu osiągnąć temperaturę otoczenia przed podłączeniem go do prądu. Proszę włożyć wtyczkę do kontaktu.

WAŻNE: Telewizor jest zaprojektowany do korzystania z prądu zmiennego **220-240V, 50Hz**.

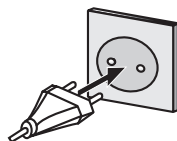

(**) Tylko dla wybranych modeli

3 Włączanie TV

Aby włączyć telewizor znajdujący się w trybie gotowości:

- Naciśnij na pilocie przycisk **gotowości**, przycisk numeryczny lub **Program +/-**.
- Naciśnij środek przycisku kontrolnego znajdującego się z tyłu TV, po lewej stronie.

-lub-

Aby włączyć telewizor znajdujący się w trybie gotowości:

- Naciśnij na pilocie przycisk **gotowości**, przycisk numeryczny lub **Program +/-**.
- Naciśnij przycisk kontrolny w telewizorze.

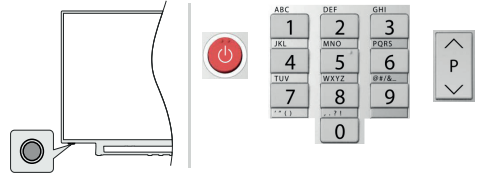
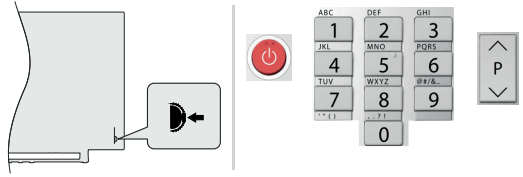

4 Połączenie internetowe

Możesz skonfigurować telewizor tak, aby mógł połączyć się z Internetem za pośrednictwem sieci lokalnej (LAN) za pomocą połączenia przewodowego lub bezprzewodowego. Szczegółowe instrukcje znajdują się w pełnej instrukcji obsługi.

Przewodowe

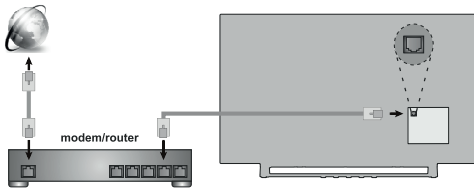

Bezprzewodowe

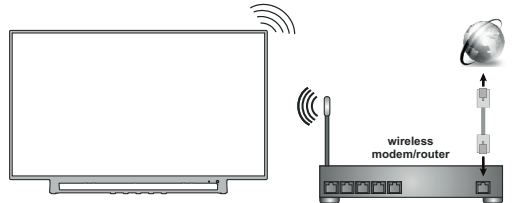

Uwaga: Liczby służą wyłącznie to prezentacji

5 pilota 43160

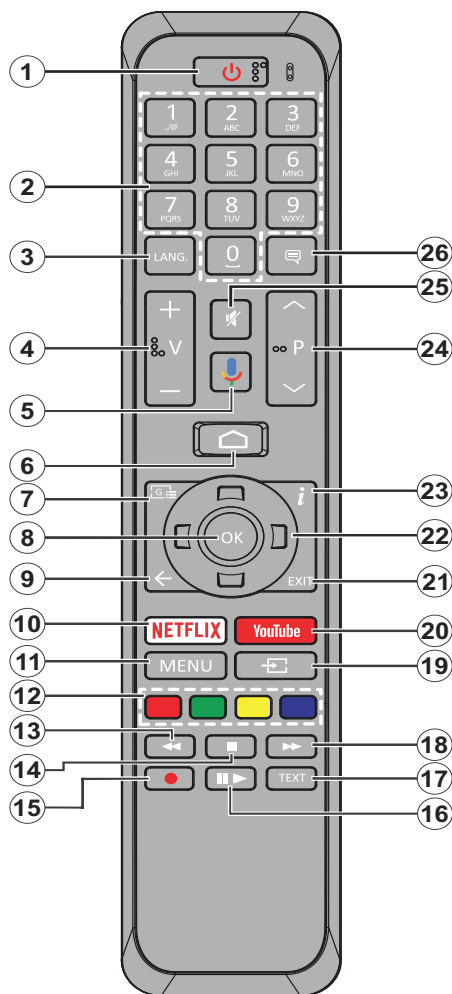

- 1. Tryb oczekiwania:** Szybki tryb oczekiwania/oczekiwania/włączony
- 2. Przyciski numeryczne:** Włącza kanał telewizji na żywo, wprowadza liczbę lub literę do pola tekstowego na ekranie.
- 3. Język:** Przełącza pomiędzy trybami dźwięku (telewizja analogowa), wyświetla i zmienia język audio (telewizja cyfrowa, gdy dostępna)
- 4. Głośność +/-**
- 5. Mikrofon:** Aktywuje mikrofon na pilocie
- 6. Strona główna:** Otwiera stronę główną
- 7. Przewodnik:** Wyświetla elektroniczny przewodnik po programach w trybie telewizji na żywo
- 8. OK:** Potwierdza wybór, wchodzi do podmenu, wyświetla listę kanałów (w trybie telewizji na żywo)
- 9. Wstecz/Powrót:** Powraca do poprzedniego ekranu menu, przechodzi o krok wstecz, zamyka otwarte okna, zamyka telegazetę (w trybie telegazety telewizji na żywo)
- 10. Netflix:** Uruchamia aplikację Netflix
- 11. Menu:** Wyświetla menu ustawień telewizji na żywo w trybie telewizji na żywo
- 12. Kolorowe przyciski:** Postępuj zgodnie ze wskazówkami wyświetlanymi na ekranie, aby skorzystać z funkcji kolorowych przycisków
- 13. Przewijanie do tyłu:** Przewija klatki do tyłu w mediach takich, jak filmy
- 14. Stop:** Zatrzymuje odtwarzanie mediów
- 15. Nagrywanie:** Nagrywa programy w trybie telewizji na żywo(**)
- 16. Pauza:** Pauzuje odtwarzane media, rozpoczyna nagrywanie z przesunięciem czasu w trybie telewizji na żywo
- 17. Play:** Rozpoczyna odtwarzanie wybranych mediów
- 18. Teletext:** Otwiera i zamyka telegazetę (jeśli jest dostępna w trybie telewizji na żywo)
- 19. Przewijanie do przodu:** Przewija klatki do przodu w mediach takich, jak filmy
- 20. Źródło:** Wyświetla wszystkie dostępne audycje i źródła w trybie telewizji na żywo
- 21. YouTube:** Uruchamia aplikację YouTube
- 22. Wyjście:** Zamyka i wychodzi z wyświetlanego menu ustawień telewizji na żywo, zamyka ekran główny
- 23. Przyciski kierunkowe:** Nawiguje po menu, ustawia opcje, przesuwa fokus lub kursor itp., ustawia czas nagrywania i wyświetla podstrony w trybie telegazety telewizji na żywo po naciśnięciu w prawo lub w lewo. Postępuj zgodnie z instrukcjami pojawiającymi się na ekranie.
- 24. Info:** Wyświetla informacje o oglądanych audycjach
- 25. Program +/-:** Zwiększa/zmniejsza numer kanału w trybie telewizji na żywo
- 26. Wyciszenie:** Całkowicie wyłącza dźwięk TV
- 27. Napisy:** Włącza i wyłącza napisy (gdy dostępne)

(**) Tylko dla wybranych modeli

5 pilota 43157

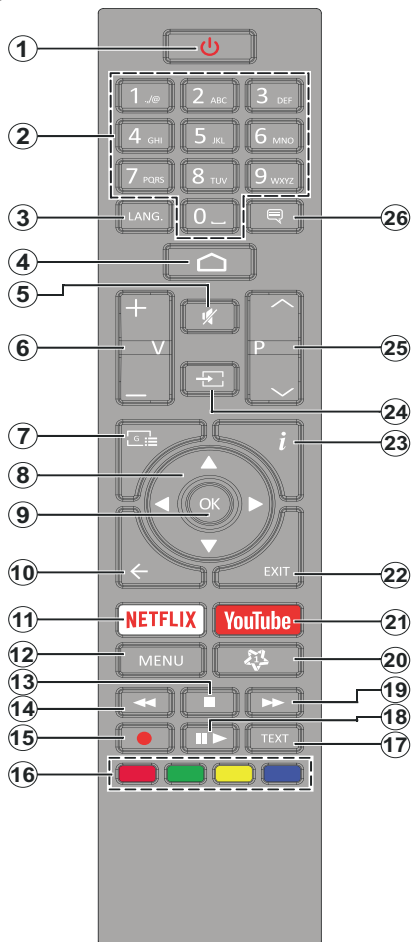

1. **Tryb oczekiwania:** Szybki tryb oczekiwania/oczekiwania/włączony
2. **Przyciski numeryczne:** Włącza kanał telewizji na żywo, wprowadza liczbę lub literę do pola tekstowego na ekranie.
3. **Język:** Przełącza pomiędzy trybami dźwięku (telewizja analogowa), wyświetla i zmienia język audio (telewizja cyfrowa, gdy dostępna)
4. **Strona główna:** Otwiera stronę główną
5. **Wyciszenie:** Całkowicie wyłącza dźwięk TV
6. **Głośność +/-**
7. **Przewodnik:** Wyświetla elektroniczny przewodnik po programach w trybie telewizji na żywo
8. **Przyciski kierunkowe:** Nawiguje po menu, ustawia opcje, przesuwa fokus lub kursor itp., ustawia czas nagrywania i wyświetla podstrony w trybie telegazety telewizji na żywo po naciśnięciu w prawo lub w lewo. Postępuj zgodnie z instrukcjami pojawiającymi się na ekranie.
9. **OK:** Potwierdza wybór, wchodzi do podmenu, wyświetla listę kanałów (w trybie telewizji na żywo)
10. **Wstecz/Powrót:** Powraca do poprzedniego ekranu menu, przechodzi o krok wstecz, zamyka otwarte okna, zamyka telegazetę (w trybie telegazety telewizji na żywo)
11. **Netflix:** Uruchamia aplikację Netflix
12. **Menu:** Wyświetla menu ustawień telewizji na żywo w trybie telewizji na żywo, wyświetla dostępne opcje ustawień, takie jak dźwięk i obraz
13. **Stop:** Zatrzymuje odtwarzanie mediów
14. **Przewijanie do tyłu:** Przewija klatki do tyłu w mediach takich, jak filmy
15. **Nagrywanie:** Nagrywa programy w trybie telewizji na żywo(**)
16. **Kolorowe przyciski:** Postępuj zgodnie ze wskazówkami wyświetlanymi na ekranie, aby skorzystać z funkcji kolorowych przycisków
17. **Teletext:** Otwiera i zamyka telegazetę (jeśli jest dostępna w trybie telewizji na żywo)
18. **Pauza:** Pauzuje odtwarzane media, rozpoczyna nagrywanie z przesunięciem czasu w trybie telewizji na żywo
Odtwarzanie: Rozpoczyna odtwarzanie wybranych mediów
19. **Przewijanie do przodu:** Przewija klatki do przodu w mediach takich, jak filmy
20. **Mój przycisk 1:** Otwiera menu ustawień trybu obrazu dla dostępnych źródeł
21. **YouTube:** Uruchamia aplikację YouTube
22. **Wyjście:** Zamyka i wychodzi z wyświetlanych menu ustawień telewizji na żywo, zamyka uruchomione aplikacje i/lub stronę główną i przełącza na ostatnio ustawione źródło
23. **Info:** Wyświetla informacje o oglądanych audycjach
24. **Źródło:** Pokazuje wszystkie dostępne źródła transmisji i treści, zamyka stronę główną i przełącza na ostatnio ustawione źródło
25. **Program + / -:** Zwiększa/zmniejsza numer kanału w trybie telewizji na żywo
26. **Napisy:** Włącza i wyłącza napisy (gdy dostępne)

(**) Tylko dla wybranych modeli

5 pilota 4390

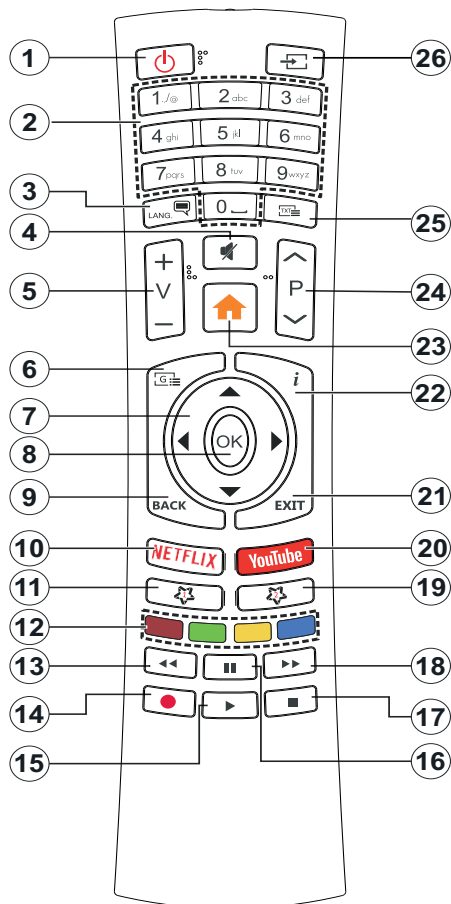

- Tryb oczekiwania:** Szybki tryb oczekiwania/oczekiwania/włączony
- Przyciski numeryczne:** Włącza kanał telewizji na żywo, wprowadza liczbę lub literę do pola tekstowego na ekranie.
- Język:** Przełącza pomiędzy trybami dźwięku (telewizja analogowa), wyświetla i zmienia język audio (telewizja cyfrowa, gdy dostępna)
- Wyciszenie:** Całkowicie wyłącza dźwięk TV
- Głośność +/-**
- Menu:** Wyświetla menu ustawień telewizji na żywo w trybie telewizji na żywo, wyświetla dostępne opcje ustawień, takie jak dźwięk i obraz
- Przyciski kierunkowe:** Nawiguje po menu, ustawia opcje, przesuwa fokus lub kursor itp., ustawia czas nagrywania i wyświetla podstrony w trybie telegazety telewizji na żywo po naciśnięciu w prawo lub w lewo. Postępuj zgodnie z instrukcjami pojawiającymi się na ekranie.
- OK:** Potwierdza wybór, wchodzi do podmenu, wyświetla listę kanałów (w trybie telewizji na żywo)
- Wstecz/Powrót:** Powraca do poprzedniego ekranu menu, przechodzi o krok wstecz, zamyka otwarte okna, zamyka telegazetę (w trybie telegazety telewizji na żywo)
- Netflix:** Uruchamia aplikację Netflix
- Mój przycisk 1:** Otwiera menu ustawień trybu obrazu dla dostępnych źródeł
- Kolorowe przyciski:** Postępuj zgodnie ze wskazówkami wyświetlanymi na ekranie, aby skorzystać z funkcji kolorowych przycisków
- Przewijanie do tyłu:** Przewija klatki do tyłu w mediach takich, jak filmy
- Nagrywanie:** Nagrywa programy w trybie telewizji na żywo(**)
- Przycisk odtwarzania/pauzy (*)**
- Przycisk odtwarzania/pauzy (*)**
- Stop:** Zatrzymuje odtwarzanie mediów
- Przewijanie do przodu:** Przewija klatki do przodu w mediach takich, jak filmy
- Przewodnik:** Wyświetla elektroniczny przewodnik po programach w trybie telewizji na żywo
- YouTube:** Uruchamia aplikację YouTube
- Wyjście:** Zamyka i wychodzi z wyświetlanych menu ustawień telewizji na żywo, zamyka uruchomione aplikacje i/lub stronę główną i przełącza na ostatnio ustawione źródło
- Info:** Wyświetla informacje o oglądanych audycjach
- Strona główna:** Otwiera stronę główną
- Program + / -:** Zwiększa/zmniejsza numer kanału w trybie telewizji na żywo
- Teletext:** Otwiera i zamyka telegazetę (jeśli jest dostępna w trybie telewizji na żywo)
- Źródło:** Pokazuje wszystkie dostępne źródła transmisji i treści, zamyka stronę główną i przełącza na ostatnio ustawione źródło

(*) **Odtwarzanie** - Rozpoczyna odtwarzanie wybranych mediów.

Pauza - Pauzuje odtwarzane media, rozpoczyna nagrywanie z przesunięciem czasu w trybie telewizji na żywo.

(**) Tylko dla wybranych modeli

6 Kreator początkowej konfiguracji

Po włączeniu po raz pierwszy, zostanie przeprowadzone wyszukiwanie akcesoriów przed rozpoczęciem instalacji początkowej. Postępuj zgodnie z informacjami na ekranie, aby sparować pilota i inne bezprzewodowe akcesoria z telewizorem. Aby sparować pilota, naciśnij i przytrzymaj przycisk **Źródło** przez około 5 sekund. Naciśnij **Wyjdź**, aby zakończyć dodawanie akcesoriów i rozpocząć konfigurację. Następnie wyświetli się ekran powitalny. Wybierz swój język i naciśnij **OK**. Postępuj zgodnie z instrukcjami wyświetlanymi na ekranie, aby ustawić telewizor i zainstalować kanały. Kreator instalacji przeprowadzi Cię poprzez proces instalacji. Można wykonać **pierwszą instalację** w każdej chwili, korzystając z opcji **Reset** w menu **Ustawienia>Preferencje urządzenia**. Możesz uzyskać dostęp do menu **Ustawienia** z ekranu głównego lub z menu **Opcje TV** w trybie telewizji na żywo.

Załączone akcesoria

- Pilot
- Baterie: 2 x AAA
- Skrócona instrukcja obsługi
- Karta produktu

Przegląd funkcji

Odtwarzacz multimedialny

Przeglądaj zawartość multimedialną przechowywaną na urządzeniach USB podłączonych do telewizora lub na urządzeniach mobilnych podłączonych do tej samej sieci co telewizor, za pomocą aplikacji MMP

Interfejs wspólny

Dekoduj zaszyfrowane cyfrowe kanały telewizyjne za pomocą modułu dostępu warunkowego (CAM) oraz karty dostarczonej przez operatora usługi telewizji cyfrowej

Nagrywanie USB(**)

Nagraj swoje ulubione programy telewizyjne

Elektroniczny przewodnik po programach.

Wyświetlaj zaplanowane cyfrowe programy telewizyjne

[CEC]

Steruj podstawowymi funkcjami podłączonych urządzeń audio/video kompatybilnych z HDMI-CEC za pomocą pilota telewizyjnego

HbbTV

Uzyskaj dostęp do usług HbbTV (usługi są zależne od transmisji)

Aplikacje

Uzyskaj dostęp do aplikacji zainstalowanych na telewizorze, dodaj więcej ze sklepu

Google Cast

Dzięki wbudowanej technologii Google Cast możesz przysyłać treści z urządzenia mobilnego bezpośrednio na telewizor.

Wyszukiwanie głosowe(**)

Możesz rozpocząć wyszukiwanie głosowe za pomocą wbudowanego mikrofonu pilota

Bluetooth®(**)



Można bezprzewodowo podłączyć do telewizora urządzenia audio lub pilota.

(**) Tylko dla wybranych modeli

Wysoki Zakres Dynamiki (HDR)/ Hybrydowa Gamma Logarytmiczna (HLG)

Za pomocą tej funkcji telewizora można odtworzyć większy dynamiczny zakres jasności poprzez przechwytywanie i następnie łączenie kilku różnych ekspozycji. HDR/HLG zapewnia lepszą jakość obrazu dzięki jaśniejszym, bardziej realistycznym podświetleniom, bardziej realistycznym kolorom i innym udoskonaleniom. Zapewnia obraz, jaki filmowcy zamierzali osiągnąć, pokazując ukryte obszary ciemnego cienia i światło słoneczne z pełnią jasności, kolorów i szczegółów. Zawartość HDR/HLG jest obsługiwana przez aplikacje natywne i rynkowe, wejścia HDMI i USB i nadajniki DVB-S. Ustaw źródło wejścia HDMI jako **EDID 2.0** lub **Auto EDID** z opcji **Wersja HDMI EDID** w menu **Ustawienia>Preferencje> Wejścia**, aby wyświetlić treści HDR/HLG, jeżeli treści HDR/HLG są odbierane przez wejście HDMI. W tym przypadku, urządzenie źródłowe powinno być także kompatybilne z co najmniej HDMI 2.0a.

Informacje dotyczące bezpieczeństwa

	OSTROŻNIE RYZIKO PORAŻENIA PRĄDEM NIE OTWIERAĆ	
OSTROŻNIE: ABY ZMNIJSZYĆ RYZYKO PORAŻENIA PRĄDEM, NIE ZDEJMUJ OBUDOWY (LUB TYŁU). W ŚRODKU NIE MA ŻADNYCH CZĘŚCI, KTÓRE MOŻE NAPRAWIĆ UŻYTKOWNIK. POWIERZAJ NAPRAWĘ WYKWALIFIKOWANEMU PERSONELOWI.		

W przypadku ekstremalnych warunków pogodowych (burze, błyskawice) i długich okresów nieużywania (wyjazd wakacyjny) wyciągnij wtyczkę telewizora z kontaktu.

Wtyczka zasilająca urządzenia służy do odcięcia TV od zasilania, powinna więc być łatwo dostępna. Jeżeli telewizor nie jest odłączony od sieci elektrycznej, urządzenie będzie nadal pobierało moc w każdej sytuacji, nawet wtedy, gdy telewizor jest w trybie gotowości lub wyłączony.

Uwaga: W celu skorzystania z odpowiednich opcji, postępuj zgodnie ze wskazówkami wyświetlanymi na ekranie.

WAŻNE - Proszę przeczytać całą instrukcję przed instalacją i użytkowaniem

⚠ OSTRZEŻENIE: To urządzenie jest przeznaczone do użytku przez osoby (w tym dzieci), które są zdolne do obsługi/posiadają doświadczenie w obsłudze takiego urządzenia bez nadzoru, chyba że znajdują się pod nadzorem lub zostały poinstruowane na temat korzystania z urządzenia przez osobę odpowiedzialną za ich bezpieczeństwo.

- Korzystaj z telewizora na wysokości poniżej 2000 metrów nad poziomem morza, w miejscach suchych i w regionach o klimacie umiarkowanym lub tropikalnym.
- Telewizor jest przeznaczony do użytku domowego i podobnego ogólnego użytku, ale może być również stosowany w miejscach publicznych.
- Dla celów wentylacji, należy pozostawić co najmniej 5 cm wolnej przestrzeni wokół telewizora.
- Nie powinno się zakłócać wentylacji poprzez zakrywanie otworów wentylacyjnych przedmiotami takimi, jak gazety, obrusy, zasłony, itp.
- Wtyczka kabla zasilania powinna być łatwo dostępna. Nie kładź urządzenia ani innych elementów wyposażenia mieszkania na przewodzie zasilającym. Uszkodzony przewód zasilania/wtyczka może spowodować pożar lub porażenie prądem elektrycznym. Wyciągając wtyczkę z gniazdka trzymaj za wtyczkę, a nie za kabel zasilania. Nigdy nie dotykaj kabla zasilania/wtyczki mokrymi rękami, jako że może to spowodować spięcie lub porażenie prądem. Nigdy nie należy na przewodzie zawiązywać sznurek ani wiązać go z innymi przewodami. Jeśli się uszkodzi, musi zostać wymienione przez osobę wykwalifikowaną.
- Nie wystawiaj telewizora na kapanie lub rozlanie płynów i nie stawiaj przedmiotów wypełnionych płynami, takich jak wazony, kubki, itp. na telewizorze lub nad nim (np.: na półkach nad urządzeniem).
- Nie wystawiaj telewizora na bezpośrednie działanie promieni słonecznych ani nie stawiaj na nim źródeł otwartego ognia, takich jak zapalone świece na telewizorze lub w jego pobliżu.
- Nie należy umieszczać żadnych źródeł ciepła, takich jak grzejniki elektryczne, grzejniki, itp. w pobliżu telewizora.
- Nie ustawiaj telewizora na podłodze i pochłych powierzchniach.
- Aby uniknąć niebezpieczeństwa uduszenia, należy przechowywać plastikowe torby w miejscu niedostępnym dla niemowląt, dzieci i zwierząt domowych.
- Ostrożnie przymocuj podstawkę do telewizora. Jeśli podstawa jest wyposażona w śruby, dokręć je



mocno, aby zapobiec przechyleniu się telewizora. Nie należy nadmiernie dokręcać śrub i należy prawidłowo zamontować gumowe nóżki.

- Nie wyrzucaj baterii do ognia lub wraz z materiałami niebezpiecznymi i łatwopalnymi.

OSTRZEŻENIE

- Baterii nie wolno wystawiać na działanie źródeł ciepła takich jak promieniowanie słoneczne, ogień itp.
- - nadmierny poziom dźwięku ustawiony na słuchawkach może spowodować utratę słuchu.

NADE WSZYSTKO – NIGDY nie pozwalaj nikomu, a zwłaszcza dzieciom popychać lub uderzać w ekran, wpychać cokolwiek do otworów, gniazd i innych szczelin w obudowie.

 Ostrzeżenie	Ryzyko poważnych obrażeń lub śmierci
 Ryzyko porażenia prądem	Ryzyko niebezpiecznego napięcia
 Konserwacja	Ważny element konserwacji

Oznaczenia na produkcie

Następujące symbole zostały użyte na produkcie, żeby zaznaczyć ograniczenia, środki ostrożności i zasady bezpieczeństwa. Każde z wyjaśnień należy brać pod uwagę, kiedy produkt posiada odpowiednie oznaczenie. Proszę zwracać uwagę na te informacje ze względów bezpieczeństwa.



Klasa II, Wyposażenie: Urządzenie to jest tak zaprojektowane, że nie wymaga zabezpieczenia w postaci uziemienia w gniazdku.



Niebezpieczne przyłącze pod napięciem: Zaznaczone przyłącze(a) jest/są niebezpieczne w normalnych warunkach użytkowania.



Uwaga, patrz: instrukcje użytkownika: Zaznaczy(e) obszar(y) zawiera(ją) baterie pastylkowe lub guzikowe, które mogą zostać wymienione przez użytkownika.



Urządzenie laserowe klasy 1: Urządzenie wyposażone jest w laser klasy 1, bezpieczny w przewidywalnych, rozsądnych warunkach użytkowania.

OSTRZEŻENIE

Nie połykaj baterii, ryzyko poparzeń chemicznych

Produkt ten lub dołączone do niego akcesoria mogą zawierać baterię pastylkową. Jeśli zostanie ona połknięta, może spowodować groźne wewnętrzne poparzenia już w czasie 2 godzin i może doprowadzić do śmierci. Trzymaj nowe i użyte baterie z dala od dzieci.

Jeśli przegródki na baterie nie da się bezpiecznie zamknąć, przestań korzystać z urządzenia i trzymaj go z dala od dzieci.

Jeśli podejrzewasz, że baterie mogły zostać połknięte lub umieszczone w jakiegokolwiek części ciała, natychmiast udaj się do lekarza.

Telewizor może spaść, powodując poważne obrażenia ciała lub śmierć. Wiele obrażeń, szczególnie u dzieci, można uniknąć poprzez zastosowanie następujących, prostych środków ostrożności:

- ZAWSZE używaj szafek lub stojaków polecanych przez producenta telewizora.
- ZAWSZE używaj mebli mogących bezpiecznie udźwignąć telewizor.
- ZAWSZE upewnij się, że telewizor nie wystaje poza krawędź mebla, na którym stoi.
- ZAWSZE informuj dzieci o niebezpieczeństwach związanych ze wspinaniem się na meble, aby dosięgnąć przycisków na telewizorze.
- zawsze prowadź kable i przewody podłączone do telewizora tak, aby nie można było się o nie potknąć, pociągając ich ani chwycić.
- NIGDY nie stawiaj telewizora na niestabilnym podłożu.
- NIGDY nie umieszczaj telewizora na wysokich meblach (np.: półki na książki i szafki) bez przymocowania zarówno mebla, jak i telewizora do odpowiedniej podpórki.
- NIGDY nie umieszczaj telewizora na serwetkach i innych materiałach znajdujących się pomiędzy telewizorem, a meblem na którym stoi.
- NIGDY nie umieszczaj przedmiotów, które mogłyby skusić dzieci do wspinania się, np. zabawki i piloty, na telewizorze lub meblach, na których telewizor jest umieszczony.
- Urządzenie nadaje się tylko do montażu na wysokości ≤ 2 m.

Jeśli obecny telewizor ma być przeniesiony, powinny być zachowane te same powyższe zasady co do jego ustawienia.

Urządzenie podłączone do przewodu uziemienia budynku poprzez przewód ZASILANIA lub inne urządzenie wyposażone w podłączenie uziemienia oraz do systemu dystrybucji TV poprzez kabel koncentryczny w pewnych warunkach może stwarzać zagrożenie pożarem. Podłączenie do systemu dystrybucji TV musi więc być zapewnione poprzez urządzenie zapewniające izolację elektryczną poniżej pewnego zakresu częstotliwości (izolator galwaniczny).

Używanie specjalnych funkcji do zmiany rozmiaru wyświetlanego obrazu (np. zmiana wysokości/szerokości) podczas wyświetlania obrazu dla publiczności lub w celach zarobkowych może spowodować naruszenie praw autorskich.

Panele ciekłokrystaliczne LCD telewizora są wykonane przy użyciu zaawansowanej, precyzyjnej technologii, tym niemniej pojedyncze elementy ekranu mogą nie wyświetlać obrazu lub zawierać świecące punkty. Nie jest to jednak oznaką uszkodzenia.

Urządzenie pracuje jedynie zasilane prądem o napięciu zmiennym 220-240V ~ 50Hz Upewnij się, że telewizor nie jest ustawiony na kablu zasilania. Nie odcinaj wtyczki kabla od tego urządzenia, jest w niej wbudowany specjalny filtr redukujący zakłócenia radiowe i jego usunięcie spowodowałoby pogorszenie funkcjonowania urządzenia. Powinien on zostać zastąpiony właściwie znamionowanym i zatwierdzonym rodzajem. W przypadku pojawienia się wątpliwości, proszę skonsultować się z kompetentnym elektrykiem.

OSTRZEŻENIA DOTYCZĄCE MONTAŻU NAŚCIENNEGO

- Przed przystąpieniem do montażu telewizora na ścianie zapoznaj się z instrukcją.
- Zestaw do montażu naściennego jest opcjonalny. Można go nabyć u lokalnego dystrybutora, jeśli nie znajduje się w zestawie z telewizorem.
- Nie należy instalować telewizora na suficie lub na pochyłej ścianie.
- Korzystaj z określonych śrub mocujących i innych akcesoriów.
- Dokręć śruby mocujące mocno tak, aby zabezpieczyć telewizor przed upadkiem. Nie należy nadmiernie dokręcać śrub.

Rysunki i ilustracje w tym podręczniku użytkownika są dostarczane wyłącznie jako odnośniki i mogą różnić się od rzeczywistego wyglądu produktu. Wzornictwo i specyfikacje produktu mogą ulec zmianie bez uprzedniego powiadomienia.

Licencje

Termin HDMI, logo HDMI oraz interfejs HDMI są znakami towarowymi lub zarejestrowanymi znakami towarowymi firmy HDMI Licensing Administrator, Inc. w Stanach Zjednoczonych i innych krajach.



Wyprodukowane na licencji Dolby Laboratories. Dolby, Dolby Audio, (***)Dolby Vision i podwójne-D są znakami towarowymi Dolby Laboratories. Poufne, niepublikowane prace. Copyright ©1992-2019 Dolby Laboratories. Wszelkie prawa zastrzeżone.

Google, Android, Android TV, Chromecast, Google Play i YouTube są znakami towarowymi firmy Google LLC.

DVB jest zarejestrowanym znakiem firmowym DVB Project.

Zgodność [1] EIA/CEA-861-D obejmuje transmisje nieskompresowanego sygnału cyfrowego wideo z HDCP, ze standardem pozwalającym na odbiór sygnałów wideo o wysokiej rozdzielczości. Jako, że jest to technologia ciągle rozwijająca się, możliwe jest, że niektóre urządzenia nie będą działały właściwie z telewizją.

Ten produkt zawiera technologię objętymi pewnymi prawami własności intelektualnej firmy Microsoft. Używanie i rozpowszechnianie tej technologii poza tym produktem jest zabronione bez odpowiedniej/odpowiednich licencji firmy Microsoft.

Właściciele zawartości używają technologii Microsoft PlayReady™ do ochrony swojej własności intelektualnej, w tym treści chronionych prawem autorskim. To urządzenie wykorzystuje technologię PlayReady, aby uzyskać dostęp do treści chronionych przez PlayReady i/lub WMDRM. Jeśli urządzenie nie wymusi prawidłowo ograniczeń na wykorzystanie zawartości, jej właściciele mogą zażądać od firmy Microsoft unieważnić zdolność urządzenia do konsumpcji treści chronionych przez PlayReady. Unieważnienie nie powinno wpływać na treści niechronione lub treści chronione przez inne technologie dostępu do treści. Właściciele treści mogą wymagać uaktualnienia PlayReady w celu uzyskania dostępu do ich zawartości. Jeżeli nie wyrazisz zgody na aktualizację, nie będziesz w stanie uzyskać dostępu do zawartości, która wymaga aktualizacji.

Logo „CI Plus” jest znakiem towarowym CI Plus LLP.

Ten produkt jest objęty pewnymi prawami własności intelektualnej firmy Microsoft. Używanie i rozpowszechnianie tej technologii poza tym produktem jest zabronione bez odpowiedniej

(**) Tylko dla wybranych modeli

licencji firmy Microsoft lub jej autoryzowanych przedstawicieli.

Specyfikacje bezprzewodowego przełącznika LAN

Zakres częstotliwości	Moc wyjściowa
2400 - 2483,5MHz (CH1-CH13)	< 100 mW
5150 - 5250MHz (CH36 - CH48)	< 200 mW
5250 - 5350 MHz (CH52 - CH64)	< 200 mW
5470 - 5725 MHz (CH100 - CH140)	< 200 mW

Krajowe restrykcje

To urządzenie jest przeznaczone do użytku domowego i biurowego we wszystkich krajach UE (i innych krajach stosujących się do odpowiedniej dyrektywy UE) bez żadnych ograniczeń, z wyjątkiem krajów wymienionych poniżej.

Kraj	Ograniczenie
Bulgaria	Wymagane zezwolenie ogólne do użytku na zewnątrz i dla usług publicznych
Włochy	Jeśli używane poza własnym terenie, jest wymagane zezwolenie ogólne
Grecja	Wyłącznie do użytku wewnątrz dla zakresu od 5470MHz do 5725MHz
Luksemburg	Ogólne zezwolenie wymagane dla dostaw sieciowych i dostarczania usług (nie dla spektrum)
Norwegia	Transmisja radiowa jest zabronione na obszarze geograficznym w promieniu 20km od centrum Ny-Ålesund
Federacja Rosyjska	Wyłącznie do użytku wewnątrz
Izrael	pasmo 5GHz tylko dla zakresu 5180MHz - 5320MHz

Wymagania dla każdego kraju mogą się zmienić w każdej chwili. Zaleca się użytkownikowi zasięgnięcie informacji u władz lokalnych na temat aktualnego stanu przepisów krajowych dotyczących bezprzewodowego LAN 5GHz.

Informacje dotyczące usuwania

[Tylko dla krajów UE]

Symbole te wskazują, iż urządzenia elektryczne i elektroniczne oraz baterie z tym symbolem nie powinny być wyrzucane wraz z innymi odpadkami domowymi po zużyciu. Zamiast tego, produkty te powinny być oddane we właściwym punkcie odbioru urządzeń elektrycznych i elektronicznych oraz baterii w celu ich właściwego potraktowania, odzysku i przetworzenia w zgodzie z przepisami obowiązującymi w Twoim kraju oraz z Dyrektywami 2012/19/EU i 2013/56/EU.

Pozbywając się tych produktów we właściwy sposób pomożesz chronić zasoby naturalne i pomożesz zapobiegać ich potencjalnemu negatywnemu efektowi na środowisko i ludzkie zdrowie, co mogłoby się przydarzyć w przypadku niewłaściwego pozbycia się tych produktów.

Aby uzyskać więcej informacji o punktach zbierania i utylizacji tych produktów, proszę skontaktować się z lokalnym urzędem miejskim, służbami wywozu odpadów lub sklepem, w którym zakupili Państwo ten produkt.

Kary mogą zostać nałożone za niewłaściwe pozbycie się odpadów, zgodnie z prawem obowiązującym w danym kraju.

[Użytkownicy prowadzący działalność handlową]

Jeśli chcą się Państwo pozbyć tego produktu, proszę skontaktować się ze swym dostawcą i sprawdzić warunki zakupu.

[Inne kraje poza Unią Europejską]

Te symbole są ważne tylko w Unii Europejskiej.

Skontaktuj się z lokalnymi władzami, aby uzyskać informacje dotyczące utylizacji i recyklingu.

Urządzenie i opakowanie powinno zostać oddane do miejscowego punktu skupu w celu ich recyklingu.

Niektóre punkty skupu nie pobierają opłat.

Uwaga: Litera Pb pod symbolem baterii oznaczają, że bateria zawiera ołów.

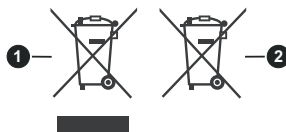

1. Produkty
2. Baterie

1 Helyezze az elemeket a távirányítóba

A távirányítónak egy csavarral rendelkezhet, amely rögzíti az elemtartó rekesz fedelét a távirányítón (vagy lehet, hogy külön tasakban található). Ezután távolítsa el az elemtartó fedelét, hogy felfedje az elemtartó rekeszt. Helyezzen be két AAA méretű 1,5 V elemet. Ellenőrizze, hogy a (+) és (-) jelek megegyeznek-e (a megfelelő polaritást figyelembe véve). Ne keverje a használt és új elemeket. Csak ugyanolyan, vagy az eredetivel egyenértékű típusú elemmel helyettesítse a régieket! Helyezze vissza a fedelet, és csavarja vissza a csavart.

-vagy-

Először távolítsa el a hátrányító hátulján az elemtartó rekesz fedelét rögzítő csavart. Óvatosan emelje fel a fedelet. Helyezzen be két **AAA** méretű 1,5 V elemet. Győződjön meg róla, hogy az elemeket a megfelelő polaritással helyezte be. Ne keverje a használt és új elemeket. Csak ugyanolyan, vagy az eredetivel egyenértékű típusú elemmel helyettesítse a régieket! Helyezze vissza a fedelet. Majd csavarozza vissza a fedelet.

-vagy-

Távolítsa el a hátsó fedőlapot, hogy láthatóvá váljon az elemtartó rekesz. Ehhez a következőket kell tennie:

- Helyezze egy toll vagy más hegyes tárgy hegyét a fedél feletti lyukba és nyomja lefelé.
- Ezután nyomja le erősen a fedelet, és csúsztassa a nyíl irányába.

Helyezzen be két **AAA** méretű 1,5 V elemet. Győződjön meg róla, hogy az elemeket a megfelelő polaritással helyezte be. Ne keverje a használt és új elemeket. Csak ugyanolyan, vagy az eredetivel egyenértékű típusú elemmel helyettesítse a régieket! Helyezze vissza a fedelet.

2 Csatlakozások

Antenna

Csatlakoztassa az antenna kábelt a TV-készülékéhez.

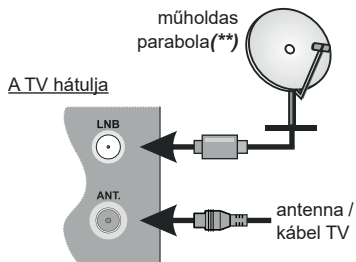

Külső eszközök



CSATLAKOZTATÁS ELŐTT GYŐZŐDJÖN MEG ARRÓL, HOGY MINDKÉT EGYSÉG KIKAPCSOLT ÁLLAPOTBAN LEGYEN

Használjon megfelelő kábelt az egységek egymáshoz történő csatlakoztatásához.

A megfelelő bemenet kiválasztásához nyomja meg a távirányító **Forrás** gombját. Vagy nyomkodja a távirányító közepét, amíg meg nem jelenik a **Források lista**.

-vagy-

Használjon megfelelő kábelt az egységek egymáshoz történő csatlakoztatásához.

A megfelelő bemenet kiválasztásához nyomja meg a megfelelő **Forrás** gombját. Nyomja meg a vezérlőgombot a funkció opciók menü megjelenítéséhez, majd nyomja meg egymás után a gombot a fókusz **Forrás** opcióra mozgatásához. Nyomja meg és tartsa lenyomva a gombot körülbelül 2 másodpercig a beállítás aktiválásához. Aktiváláskor az opció ikon színe megváltozik. Ezután nyomja meg ismét a gombot a források listájának megjelenítéséhez. A gomb megnyomásával görgessen a rendelkezésre álló források között.

HDMI csatlakozás

A TV hátsó vagy bal hátsó oldala



(**) Csak limitált modellek esetében

Hálózat

A kicsomagolás után hagyja, hogy a TV-készülék a szoba hőmérsékletét elérje, mielőtt csatlakoztatná az elektromos hálózathoz. Csatlakoztassa a hálózati kábelt a konnektorhoz.

FONTOS: A TV-készüléket **220-240 V AC, 50 Hz-es** működésre tervezték.

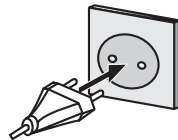

3 A TV készülék bekapcsolása

A TV bekapcsolása készenléti üzemmódból:

- Nyomja meg a **Standby** gombot, egy számgombot vagy a **Program +/-** gombot a távirányítón.
- Nyomja le a TV-készülék bal oldalán hátul található vezérlőgomb közepét befelé.

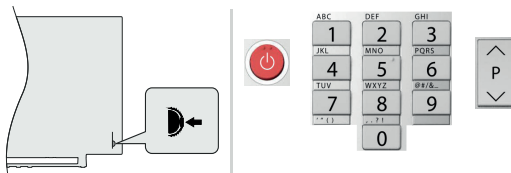

-vagy-

A TV bekapcsolása a készenléti üzemmódból:

- Nyomja meg a **Standby** gombot, egy számgombot vagy a **Program +/-** gombot a távirányítón.
- Nyomja meg az Egyetlen vezérlőgombot a TV-készüléken.

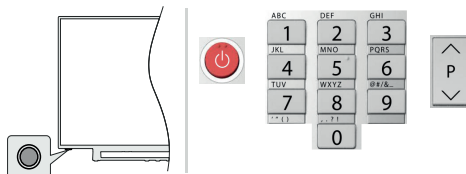

4 Internet csatlakozás

Beállíthatja a TV készülékét úgy, hogy az internetre az ön helyi hálózatán (LAN) csatlakozzon, vezetékes vagy vezeték nélküli kapcsolat segítségével. A részletes utasításokat lásd a teljes felhasználói kézikönyvben.

Vezetékes

Vezeték nélküli

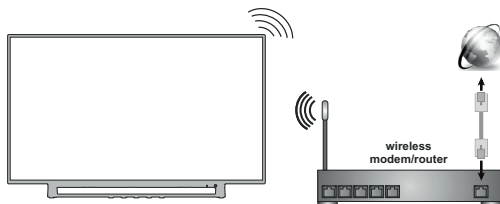
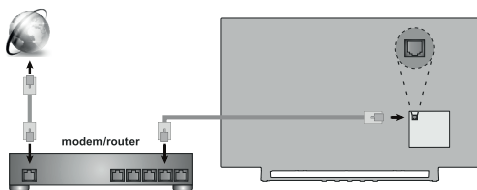

Megjegyzés: A képek csak illusztrációként szolgálnak.

5 Távirányító RC43160

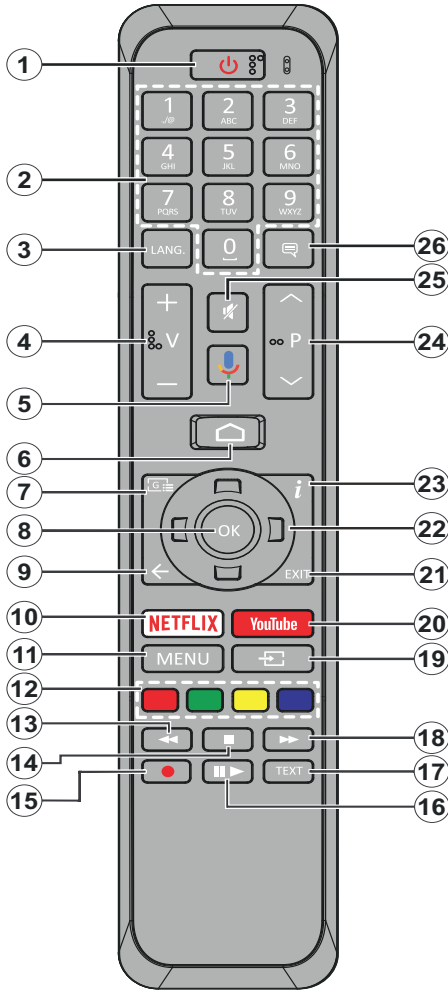

1. **Készenlét:** Gyors készenlét / Készenlét / Be
2. **Számgombok:** Live TV módban csatornát vált, a képernyőn levő szövegmezőbeszám vagy betű írható be.
3. **Nyelv:** A hangmódok között vált (analóg TV), megjeleníti és módosítja a hang nyelvét (digitális TV, ha van)
4. **Hangerő +/-**
5. **Mikrofon:** Aktiválja a távirányító mikrofonját
6. **Home (Kezdőképernyő):** Megnyitja a Kezdőképernyőt
7. **Műsorújság:** Live TV módban megjeleníti az elektronikus műsorújságot
8. **OK:** Megerősíti a választásokat, belép az almenübe, megtekinti a csatornalistát (Live TV módban)
9. **Vissza/Visszatérés:** Visszalépés az előző menüképernyőre, egy lépéssel vissza, bezárja a nyitott ablakokat, bezárja a teletextet (Live TV-Teletext módban)
10. **Netflix:** Elindítja a Netflix alkalmazást.
11. **Menü:** Live TV módban megjeleníti a Live TV beállítások menüt
12. **Színgombok:** A színgombok funkcióira vonatkozóan kövesse a képernyőn megjelenő utasításokat
13. **Visszatekerés:** A médiában, pl. filmek esetén visszajátssza a filmkockákat
14. **Leállítás:** Leállítja a lejátszott médiát
15. **Felvétel:** A műsorok rögzítése Live TV módban(**)
16. **Szünet:** A lejátszott média szüneteltetése, Live TV módban elindítja az időeltolós felvételt: **Lejátszás:** Elkezdi a kiválasztott média lejátszását
17. **Szöveg:** A teletext megnyitása és bezárása (ha elérhető Live TV módban)
18. **Gyors előreccsévélés:** A médiában, pl. filmek esetén előre tekeri a filmkockákat
19. **Forrás:** Live TV módban megjeleníti az összes rendelkezésre álló műsort és forrást
20. **Youtube:** Elindítja a YouTube alkalmazást.
21. **Kilépés:** Bezárja és kilép a megjelenített Live TV beállítások menüből, bezárja a Kezdőképernyőt
22. **Íránygombok:** Navigál a menükben, a beállítja a lehetőségeket, a fókuszot vagy a kurzor mozgatását stb., beállítja a felvételi időt és megjeleníti az aloldalakat Live TV-teletext módban, ha jobbra vagy balra nyomja meg. Kövesse a képernyőn lévő utasításokat.
23. **Infó:** Meg jeleníti a képernyőn levő tartalmakra vonatkozó információkat
24. **Program +/-:** Live TV módban növeli/csökkenti a csatornaszámot
25. **Némítás:** Teljesen kikapcsolja a TV hangerejét
26. **Feliratok:** Be-/kikapcsolja a feliratokat (ha van)

(**) Csak limitált modellek esetében

5 Távirányító RC43157

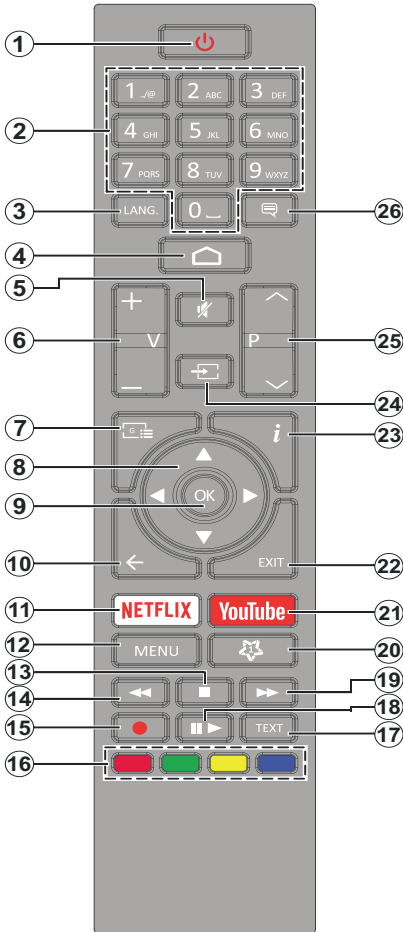

- Készenlét:** Gyors készenlét / Készenlét / Be
- Számgombok:** Live TV módban csatornát vált, a képernyőn levő szövegmezőbeszám vagy betű írható be.
- Nyelv:** A hangmódok között vált (analóg TV), megjeleníti és módosítja a hang nyelvét (digitális TV, ha van)
- Home (Kezdőképernyő):** Megnyitja a Kezdőképernyőt
- Némítás:** Teljesen kikapcsolja a TV hangerejét
- Hangerő +/-**
- Műsorújság:** Live TV módban megjeleníti az elektronikus műsorújságot
- Íránygombok:** Navigál a menükben, a beállítja a lehetőségeket, a fókuszt vagy a kurzor mozgatását stb., beállítja a felvételi időt és megjeleníti az aloldalakat Live TV-teletext módban, ha jobbra vagy balra nyomja meg. Kövesse a képernyőn lévő utasításokat.
- OK:** Megerősíti a választásokat, belép az almenükbe, megtekinti a csatornalistát (Live TV módban)
- Vissza/Visszatérés:** Visszalépés az előző menüképernyőre, egy lépéssel vissza, bezárja a nyitott ablakokat, bezárja a teletextet (Live TV-Teletext módban)
- Netflix:** Elindítja a Netflix alkalmazást.
- Menü:** Megjeleníti a Live TV beállításai menüt Live TV módban, megjeleníti az elérhető beállítási lehetőségeket, például a hangot és a képet
- Leállítás:** Leállítja a lejátszott médiát
- Visszatekerés:** A médiában, pl. filmek esetén visszajátssza a filmkockákat
- Felvétel:** A műsorok rögzítése Live TV módban(**)
- Színgombok:** A színgombok funkcióira vonatkozóan kövesse a képernyőn megjelenő utasításokat
- Szöveg:** A teletext megnyitása és bezárása (ha elérhető Live TV módban)
- Szünet:** A lejátszott média szüneteltetése, Live TV módban elindítja az időeltolós felvételt
Lejátszás: Elkezd a kiválasztott média lejátszását
- Gyors előrecsévélés:** A médiában, pl. filmek esetén előre tekeri a filmkockákat
- MyButton1:** Megnyitja a kép mód beállítás menüjét az elérhető forrásokon
- Youtube:** Elindítja a YouTube alkalmazást.
- Kilépés:** Bezárja és kilép a megjelenített Live TV beállítások menüből, bezárja a futó alkalmazásokat és/vagy a Kezdőképernyőt, és átvált az utoljára beállított forrásra
- Infó:** Megjeleníti a képernyőn levő tartalmakra vonatkozó információkat
- Forrás:** Megmutatja az összes elérhető műsorforrást és tartalomforrást, bezárja a Kezdőképernyőt és átvált az utoljára beállított forrásra
- Program +/-:** Live TV módban növeli/csökkenti a csatornaszámot
- Feliratok:** Be-/kikapcsolja a feliratokat (ha van)

(**) Csak limitált modellek esetében

5 Távirányító RC4390

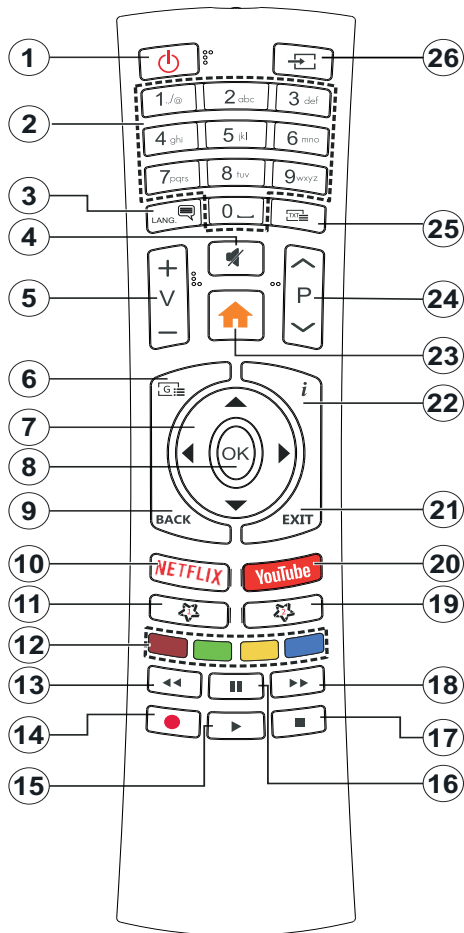

- Készenlét:** Gyors készenlét / Készenlét / Be
- Számgombok:** Live TV módban csatornát vált, a képernyőn levő szövegmezőbeszám vagy betű írható be.
- Nyelv:** A hangmódok között vált (analóg TV), megjeleníti és módosítja a hang nyelvét (digitális TV, ha van)
- Némítás:** Teljesen kikapcsolja a TV hangerejét
- Hangerő +/-**
- Menü:** Megjeleníti a Live TV beállításai menüt Live TV módban, megjeleníti az elérhető beállítási lehetőségeket, például a hangot és a képet
- Íránygombok:** Navigál a menükben, a beállítja a lehetőségeket, a fókuszot vagy a kurzor mozgatását stb., beállítja a felvételi időt és megjeleníti az oldalakat Live TV-teletext módban, ha jobbra vagy balra nyomja meg. Kövesse a képernyőn lévő utasításokat.
- OK:** Megerősíti a választásokat, belép az almenükbe, megtekinti a csatornalistát (Live TV módban)
- Vissza/Visszatérés:** Visszalépés az előző menüképernyőre, egy lépéssel vissza, bezárja a nyitott ablakokat, bezárja a teletextet (Live TV-Teletext módban)
- Netflix:** Elindítja a Netflix alkalmazást.
- MyButton1:** Megnyitja a kép mód beállítás menüjét az elérhető forrásokon
- Színgombok:** A színgombok funkcióira vonatkozóan kövesse a képernyőn megjelenő utasításokat
- Visszatekerés:** A médiában, pl. filmek esetén visszajátssza a filmkockákat
- Felvétel:** A műsorok rögzítése Live TV módban(**)
- Lejátszás/Szünet gomb (*)**
- Lejátszás/Szünet gomb (*)**
- Leállítás:** Leállítja a lejátszott médiát
- Gyors előrecsévélés:** A médiában, pl. filmek esetén előre tekeri a filmkockákat
- Műsorújság:** Live TV módban megjeleníti az elektronikus műsorújságot
- You Tube:** Elindítja a YouTube alkalmazást.
- Kilépés:** Bezárja és kilép a megjelenített Live TV beállítások menüből, bezárja a futó alkalmazásokat és/vagy a Kezdőképernyőt, és átvált az utóljára beállított forrásra
- Infó:** Megjeleníti a képernyőn levő tartalmakra vonatkozó információkat
- Home (Kezdőképernyő):** Megnyitja a Kezdőképernyőt
- Program +/-:** Live TV módban növeli/csökkenti a csatornaszámot
- Szöveg:** A teletext megnyitása és bezárása (ha elérhető Live TV módban)
- Forrás:** Megmutatja az összes elérhető műsorforrást és tartalomforrást, bezárja a Kezdőképernyőt és átvált az utóljára beállított forrásra

(*) **Lejátszás- Play -** Elkezdi a kiválasztott média lejátszását

Szünet - A lejátszott média szüneteltetése , Live TV módban elindítja az időeltolósos felvételt.

(**) Csak limitált modellek esetében

6 Kezdeti beállítás varázsló

Az első bekapcsolás után, a kezdeti beállítás megkezdése előtt megtörténik a kiegészítők megkeresése. Kövesse a képernyőn megjelenő információkat a távirányító és más vezeték nélküli kiegészítők Tv-vel történő párosításához. A távvezérlő párosításához nyomja meg és kb. 5 másodpercig tartsa lenyomva a **Forrás** gombot. Nyomja meg az **Exit** gombot a kiegészítők hozzáadásának befejezéséhez és a telepítés megkezdéséhez. Ezután megjelenik az üdvözlő képernyő. Válassza ki a kívánt nyelvet és nyomja le az **OK** gombot. A TV beállításához és a csatornák instillációjához kövesse a képernyőn megjelenő utasításokat. A telepítési varázsló útmutatást ad a beállítási folyamat során. A kezdeti beállításokat bármikor elvégezheti a **Beállítások> Eszközbeállítások** menü **Reset** opcióval. A **Beállítások** menübe Live TV módban a Kezdőképernyőn vagy a **TV opciók** menüjében férhet hozzá.

Mellékelt tartozékok

- Távvezérlő
- Elemek: 2 db AAA
- Gyorskezdés útmutató
- Termék adatlap

Funkciók áttekintése

Multimédia lejátszó

Böngéssze a média tartalmakat a Tv-hez csatlakoztatott USB-eszközökön vagy a TV-vel azonos hálózathoz csatlakoztatott mobil eszközökön az MMP alkalmazás segítségével

Közös csatlakozó

Dekódolja a kódolt digitális TV csatornákat a Conditional Access Module(CAM) és a digitális TV szolgáltató által nyújtott kártya segítségével

USB feljátszás(**)

Rögzítse kedvenc videó programjait

Elektronikus programfüzet

Megjeleníti az ütemezett digitális TV programokat

CEC

Ez a funkció lehetővé teszi a csatlakoztatott, HDMI-CEC kompatibilis eszközök alapvető vezérlését a TV-készülék távirányítójával

HbbTV

Hozzáférés a HbbTV szolgáltatásokhoz (a szolgáltatás az adás függvényében elérhető)

Alkalmazások

Hozzáférés a Tv-n telepített alkalmazásokhoz, továbbiak hozzáadása a piacról

Google Cast

A beépített Google Cast technológiával a mobil eszköz tartalmát közvetlenül a TV-re töltheti át.

Hang Keresés(**)

A hangkeresést a távvezérlő beépített mikrofonjával indíthatja el

Bluetooth®(**)



Csatlakoztassa vezeték nélkül a Tv-hez az audio eszközöket vagy a távirányítót.

(**) Csak limitált modellek esetében

High Dynamic Range (HDR) / Hybrid Log-Gamma (HLG)

Ennek a funkciónak a használata segítségével a TV szélesebb dinamikus fényeskála tartományt képes megjeleníteni, néhány különböző expozíció megragadásával és kölcsönös kombinációjával. A fényesebb és realisabb kiemeléseknek, a valósághű színeknek és más újításoknak köszönhetően a HDR/HLG jobb képminőséget ígér. Olyan ábrázolást tesz lehetővé, melyet a filmkészítők szerettek volna elérni, megmutatja a sötét árnyékokban rejlő elrejtett részeket és a teljes tisztaságában, színeiben és részleteiben pompázó napfényt. A HDR/HLG tartalmakat saját és piaci alkalmazások, HDMI és USB-bemenetek, valamint DVB-S adások támogatják. A HDR/HLG tartalom megtekintéséhez állítsa be a kapcsolódó HDMI forrás bemenetet **EDID 2.0** vagy **Auto EDID** elemre a **HDMI EDID verzió** menüpontból a **Beállítások> Készülékbeállítások> Bemenetek** menüben, ha a HDR/HLG tartalmat HDMI bemeneten veszi át. Ebben az esetben a forrás berendezés elegendő, ha legalább HDMI 2.0a kompatibilis.

Biztonsági információ

	VIGYÁZAT ÁRAMÜTÉS VESZÉLYE NE NYISSA KI	
VIGYÁZAT AZ ÁRAMÜTÉS VESZÉLYÉNEK ELKERÜLÉSE ÉRDEKÉBEN NE TÁVOLÍTSA EL A FEDELET (VAGY HÁTLAGOT). A KÉSZÜLÉK BELSEJÉBEN NEM TALÁLHATÓK A FELHASZNÁLÓ ÁLTAL JAVÍTHATÓ ALKATRÉSZEK. A JAVÍTÁST VÉGEZTESSE SZAKEMBERREL.		

Szélsőséges időjárási viszonyok esetén (vihar, villámlás) vagy ha hosszú ideig nem használja (nyaralás alatt), húzza ki a TV-készüléket a hálózatról.

A hálózati kábel arra szolgál, hogy lekösse a TV-készüléket a hálózatról, ezért mindig tökéletesen kell működni. Ha a TV-készülék nincs lecsatlakoztatva az elektromos hálózatról, akkor a berendezés készenléti vagy kikapcsolt állapotban is feszültség alatt van.

Megjegyzés: A kapcsolódó funkciók működtetéséhez kövesse a képernyőn megjelenő utasításokat.

FONTOS – Kérjük olvassa el figyelmesen ezeket az utasításokat a telepítés és a üzemeltetés megkezdése előtt.

FIGYELMEZTETÉS: Ezt a berendezés azoknak a személyeknek (beleértve a gyermekeket is) a számára készült, akik képesek/elegendő tapasztalattal rendelkeznek ilyen berendezés felügyelet nélküli kezelésére, ha nincsenek felügyelet alatt, vagy nem részesültek megfelelő instrukciókban a biztonságukért felelős személy részéről.

- A TV-készüléket csak 2000 méternél alacsonyabb területeken, száraz helyiségekben és mérsékelt vagy trópusi éghajlatú helyen használja.
- A TV-készüléket háztartási és hasonló általános használatra tervezték, de használható nyilvános helyeken is.
- A szellőzés érdekében a TV-készülék körül hagyjon legalább 5 cm szabad helyet.
- Ne akadályozza a készülék szellőzését, a szellőzőnyílást ne takarja le vagy ne zárja el semmilyen tárggyal, pl. újságpapírral, asztalterítővel, függönyel, stb.
- Az elektromos vezeték dugaszának könnyen megközelíthetőnek kell lenni. Ne helyezze a TV-készüléket, bútort stb. a hálózati kábelre és ne szorítsa be a kábelt. A sérült hálózati kábel tüzet vagy áramütést okozhat. Mindig a dugasznál fogva használja a vezetékét, ne húzza ki a TV-t a konnektorból a vezetékénél fogva. Soha ne nyúljon a tápvezetékhez nedves kézzel, mert rövidzárlatot és áramütést okozhat. Soha ne csomózza össze a kábelt, és ne fűzze össze más kábelekkel. A



meghibásodás esetén ki kell cserélni, amit csak a megfelelő szakember végezhet el.

- Ne tegye ki a TV-készüléket csöpögő és fröccsenő folyadékoknak és ne helyezzen folyadékkal töltött tárgyat, például vázát, csészéket stb. a TV-készülékre vagy a TV-készülék fölé (pl. a készülék felett lévő polcokra).
- Ne tegye ki a készüléket közvetlen napsugárzásnak, és ne helyezze nyílt lángot, pl. gyertyákat a TV-készülék tetejére vagy közelébe.
- Ne tegyen semmilyen hőforrást, pl. elektromos fűtőtesteket, radiátorokat stb. a TV-készülék közelébe.
- Ne helyezze a TV-készüléket a padlóra vagy lejtős felületre.
- A fulladásveszély elkerülése érdekében tartsa a műanyag zacskókat csecsemőktől, gyermekektől és háziállatoktól elzárva.
- Az állványt gondosan rögzítse a TV-készülékhez. Ha az állvány csavarokkal rendelkezik, húzza meg alaposan a csavarokat, hogy elkerülje a TV-készülék eldőlését. Ne húzza túl a csavarokat és az állvány gumijait megfelelően helyezze fel.
- Ne dobja az akkumulátorokat tűzbe és ne dobja ki ezeket veszélyes vagy gyúlékony anyagokkal együtt.

FIGYELMEZTETÉS

- Az elemeket nem szabad kitenni túlzott hőhatásnak, pl. napfény, tűz vagy hasonló hőforrás hatásának!
- A fül- vagy fejhallgatóból való túlzott hangerő halláskárosodást okozhat.

**MINDENKELŐTT- SOHA senkinek ne engedje, legfőképpen pedig a gyerekeknek ne, hogy meg-
lökjék vagy ütögessék a képernyőt vagy a burkolat
hátluját, tárgyakat helyezzenek a nyílásokba,
résekbe vagy a burkolat bármilyen más nyílásába.**

 Vigyázat	Olyan veszély, mely halált, vagy súlyos sérülést okozhat
 Áramütés veszélye	Veszélyes feszültségből eredő kockázat
 Karbantartás	Fontos karbantartási alkatrész

Jelzések a Terméken

A következő korlátozásokra, óvintézkedésekre és biztonsági utasításokra vonatkozó szimbólumok láthatók a terméken. A magyarázatokat csak akkor kell figyelembe venni, ha a terméken látható az annak megfelelő jelzés. Figyeljen ezekre az információkra biztonsági okokból.

 **II. osztályú berendezés:** Ez a készülék úgy lett tervezve, hogy ne legyen szükség elektromos földeléshez való biztonsági csatlakozásra.



Veszélyes élő terminál: A jelzett terminál(ok) normál működési feltételek mellett veszélyesen aktív(ak).



Vigyázat, lásd a Használati utasításokat: A jelzett terület(ek) a felhasználó által cserélhető gombelemeket tartalmaz(nak).

CLASS 1
LASER PRODUCT

1. osztályú lézertermék : Ez a termék tartalmaz 1. osztályú lézertörést, mely az ésszerűen előrelátható működési feltételek mellett biztonságos.

FIGYELEM

Ne nyelje le az elemet, vegyi égési sérülés veszélye áll fenn.

Ez a termékhez mellékelt termék vagy kiegészítő tartalmazhat egy gombelemet. A gombelem lenyelése súlyos belső égési sérüléseket okozhat mindössze 2 óra alatt, és akár halálhoz is vezethet.

Tartsa távol az új és használt elemeket a gyermekektől. Ha az elemtartó rekesz nem záródik biztonságosan, ne használja a terméket, és tartsa távol a gyerekektől. Ha úgy gondolja, hogy lenyelt egy elemet vagy bármely testrészébe elem került, azonnal forduljon orvoshoz.

A TV-készülék leeshet és súlyos személyi sérülést vagy halált okozhat. Sok sérülést, különösen gyermekek esetében, meg lehetne előzni olyan óvintézkedésekkel mint:

- MINDIG a televízió gyártója által ajánlott szekrényeket, állványokat, vagy rögzítési módszereket használjon.
- MINDIG olyan bútorokat használjon, amelyek a televízió számára biztonságos támaszt nyújtanak.
- MINDIG bizonyosodjon meg arról, hogy a TV-készülék nem nyúlik túl a felállításra szolgáló bútoron.
- MINDIG világosítsa fel a gyermekeket arról, hogy milyen veszélyekkel jár, ha felmásznak a bútorra, hogy elérjék a TV-készüléket vagy annak vezérlőit.
- MINDIG őgy vezesse a vezetékeket és kábeleket a televízióhoz, hogy ne botolhasson meg, ne húzhassa ki és ragadhassa meg őket.
- SOHA ne helyezze a TV-készüléket instabil helyre.
- SOHA ne helyezze a TV-készüléket magas bútorra (például szekrényre vagy könyvespolcra) anélkül, hogy mindkettőt, a bútort és a TV-készüléket is megfelelően rögzítették volna.
- SOHA ne tegye a televíziót anyagra vagy más anyagokra, amelyeket a televízió és a tartószerkezetek között helyeztek el.
- SOHA ne helyezzen a televízió tetejére vagy a bútorra olyan tárgyat, amely a gyermekeket arra csábítja, hogy felmászanak rá, például játékok és távirányítók.
- A berendezés csak ≤ 2 m magasságban való felszerelésre alkalmas.

Ha a meglévő tévékészüléket megtartják és áthelyezik, a fentiekkel azonos szempontokat kell alkalmazni.

A készülék az épület védőföldeléséhez csatlakozik a KONNEKTORON vagy más készüléken keresztül a védőföldeléssel ellátott csatlakozóval – a műsorszóró rendszer koaxiális kábelt használ, amely néhány esetben tüzet okozhat. Ezért a kTV elosztó rendszer csatlakozásának rendelkeznie kell egy bizonyos frekvencia alatti elektromos szigeteléssel (galvanikus leválasztás).

Ha speciális funkciókat használ a képméret változtatására (változtatás a magasságon/ szélességen) ,hogy közönség előtt lejtassa vagy kereskedelmi haszon reményében, ez sérti a szerzői jogokat.

Az LCD kijelzőpanelek rendkívül nagy precíziós technológiát alkalmaznak, bár néha előfordulhat, hogy a képernyő néhány része hiányzik vagy élénk pontokat tartalmaz. Ez nem tekinthető működési hibának.

A készülék csak 220-240 V AC 50 Hz-en működtethető. Vigyázzon, hogy a tápkábel ne kerüljön a készülék alá. Ne vágja le a hálózati csatlakozó dugót erről a készülékről, mert ez egy különleges Rádiófrekvenciás Szűrőt tartalmaz, aminek az eltávolítása a működést hátrányosan befolyásolja. Csak megfelelő szakember cserélje a megadott típusra. **KÉTSÉG ESETÉN FORDULJON SZAKKÉPZETT VILLANYSZERELŐHÖZ.**

A FALI RÖGZÍTÉSRE VONATKOZÓ UTASÍTÁSOK

- A TV-készülék falra szerelése előtt olvassa el az utasításokat.
- A fali szerelőkészlet opcionális. Ha nincs mellékelve a TV-készülékhez, akkor forduljon a helyi forgalmazóhoz.
- Ne szerelje a TV-készüléket mennyezetre vagy dőlt falra.
- Használja a megfelelő fali csavarokat és egyéb kiegészítőket.
- Húzza meg alaposan a fali csavarokat, hogy elkerülje a TV-készülék leesését a falról. Ne húzza túl a csavarokat.

Az ebben a Használati útmutatóban található Képek és illusztrációk csupán referenciaként szolgálnak és eltérhetnek a termék aktuális megjelenésétől. A termék dizájnya és tulajdonságai külön értesítés nélkül változhatnak.

Engedélyek

A HDMI és a High Definon Multi Media Interface, valamint aHDMI logoa HDMI LicensingLLC védjegye ill.regisztrált védjegyei az Egyesült Államokban és más országokban.



A Dolby Laboratories licence alapján készült. A Dolby, Dolby Audio, (**Dolby Vision és a kettős D jel a Dolby Laboratories védjegye. Bizalmas, nem publikált munkák. Copyright ©1992-2019 Dolby Laboratories. Minden jog fenntartva.

A Google, Android, Android TV, Chromecast, Google Play és YouTube a Google LLC védjegyei.

(**)A *Bluetooth*® szövmegjelölés , és logók a Bluetooth SIG, Inc. tulajdonában álló bejegyzett védjegyek . Az ilyen védjegyek bármilyen, a Vestel Elektronik Sanayi ve Ticaret A.S. általi használata engedéllyel történik. Minden egyéb védjegy, illetve kereskedelmi név az adott tulajdonosok birtokában van.

A DVB a DVB Projekt regisztrált védjegye.

[1] EIA/CEA-861-D irányelve tartalmazza a tömörített digitális videó adatátvitelt beleértve a szélessávú digitális tartalomvédelmet, amelyet a nagyfelbontású videójelek vételére fejlesztettek ki. Mivel itt egy fejlesztés alatt lévő technológiáról van szó, előfordulhat, hogy néhány eszköz nem működik megfelelően ezen TV-készüléken.

Ez a termék a Microsoft társaság szellemi termékjogai alá tartozó technológiákat tartalmaz. Ennek a technológiának a használata vagy terjesztése ezen terméken kívül a Microsoft társaságtól származó megfelelő licenc nélkül tilos.

A tartalomtulajdonosok szellemi termékeik védelmére a Microsoft PlayReady™ tartalomhozzáférési technológiát alkalmazzák, beleértve a szerzői joggal védett tartalmat. Ez az eszköz PlayReady technológiát alkalmaz a PlayReady védett tartalom vagy a WMDRM védett-tartalom eléréséhez. Ha az eszköz nem képes megfelelően korlátozni a tartalomfelhasználást, akkor a tulajdonosok arra kötelezhetik a Microsoft társaságot, hogy szüntesse meg az eszköz képességét a PlayReady védett tartalom használatára. Ez a megszüntetés nem érinti a nem védett tartalmakat, illetve a másféle tartalomhozzáférési technológiával védett tartalmakat. A tartalomtulajdonosok kérhetik öntől a PlayReady frissítését a tartalmuk eléréséhez. Ha elmulasztja a frissítést, nem tud majd hozzáférni a frissítést igénylő tartalmakhoz.

A CI Plus logó a CI Plus LLP védjegye.

(**) Csak limitált modellek esetében

Ez a termék a Microsoft Corporation szellemi tulajdona, és mint ilyen szerzői jog védelme alatt áll. A technológia felhasználása vagy terjesztése ezen a terméken kívül a Microsoft vagy meghatalmazott leányvállalatainak az engedélye nélkül tilos.

Vezeték nélküli LAN továbbító műszaki adatok

Frekvenciartomány	Maximális kimeneti teljesítmény
2400 - 2483,5 MHz (CH1-CH13)	100 mW
5150 - 5250 MHz (CH36 - CH48)	200 mW
5250 - 5350 MHz (CH52 - CH64)	200 mW
5470 - 5725 MHz (CH100 - CH140)	200 mW

Országok szerinti korlátozás

Ezt a készüléket otthoni és irodai használatra szánták az összes EU tagállamban (és más, EU-s szabványokat követő országokban), korlátozás nélkül, kivéve a lejjebb felsorolt országokat.

Ország	Korlátozás
Bulgária	Általános engedély szükséges kültéri és nyilvános használat esetében
Olaszország	Kültéri saját használat esetén általános engedély szükséges
Görögország	Beltéri használat csak 5470 MHz-től 5725 MHz-ig sávban
Luxembourg	Általános engedély szükséges hálózati és nyilvános szolgáltatás esetén (nem spektrum számára)
Norvégia	Tilos a rádió sugárzás a Ny-Ålesund központtól 20 kilométeres körzetű földrajzi övezetben
Orosz Föderáció	Csak beltéri használatra
Izrael	5 GHz-es sáv csak az 5180 MHz - 5320 MHz tartományban

Bármely országra vonatkozó követelmények idővel bármikor megváltozhatnak. Azt ajánljuk, hogy a felhasználó ellenőrizze a helyi hatóságoknál a nemzeti szabályok aktuális állapotát a 5 GHz vezeték nélküli LAN esetében.

Tájékoztatás az ártalmatlanságról

[Európai Unió számára]

Ezek a jelölések elektromos és elektronikus készülékeket jelöl és az ezzel a jelöléssel ellátott elemek üzemidejük lejártával nem kezelendők általános háztartási hulladékként. Az elektromos és az elektronikus termékeket újrahasznosítás céljából, az elemeket megfelelő kezelés és újrahasznosítás céljából a megfelelő gyűjtőpontokra kell vinni a hazai törvények és a 2012/19/EU és a 2013/56/EU irányelvek értelmében.

A termékek szabályos elhelyezése által a fogyasztók segítenek megőrizni a természeti erőforrásokat, valamint megelőzni a lehetséges, környezetre és az emberi egészségre gyakorolt káros hatásokat, amelyeket egyébként a nem megfelelő hulladékkezelés okozhat.

A termék újrahasznosításával kapcsolatban további részletes információért vegye fel a kapcsolatot a helyi városi hivatallal, az Ön háztartási hulladékkezelő szolgáltatójával vagy az üzlettel, ahol a terméket vásárolta.

A hulladékok szabálytalan elhelyezése a hazai jogszabályok értelmében büntetést vonhat maga után.

[Üzleti felhasználók]

Ha Ön hulladékként el kívánja helyezni ezt a terméket, lépjen kapcsolatba a kereskedővel és tanulmányozza vásárlási szerződésben található az Általános Szerződési Feltételeket

[Európai Unión kívüli országok számára]

Ezek a jelzések csak az Európai Unióban érvényesek.

A begyűjtésre és az újrahasznosításra vonatkozó részletekért keresse fel a helyi hatóságokat.

Az újrahasznosítás érdekében a terméket és a csomagolást vigye el a helyi gyűjtőhelyre.

Néhány gyűjtőpont a termékeket ingyenesen veszi át.

Megjegyzés: Az alábbi Pb jel azt jelöli, hogy az elem ólmot tartalmaz.

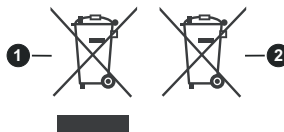

1. Termékek
2. Elem

- TR:** İşbu belge; VESTEL Elektronik Sanayi ve Ticaret A.Ş., telsiz ekipmanı tipi TFT IDTV 'nin 2014/53/AB sayılı direktife uygun olduğunu beyan eder. AB uygunluk beyanının tam metni internet adresinde mevcuttur: doc.vosshub.com
- EN:** Hereby, VESTEL Elektronik Sanayi ve Ticaret A.Ş., declares that the radio equipment type TFT IDTV is in compliance with Directive 2014/53/EU. The full text of the EU declaration of conformity is available at the following internet address: doc.vosshub.com
- BG:** С настоящото VESTEL Elektronik Sanayi ve Ticaret A.Ş., декларира, че този тип радиосъоръжение TFT IDTV е в съответствие с Директива 2014/53/ЕС. Цялостният текст на ЕС декларацията за съответствие може да се намери на следния интернет адрес: doc.vosshub.com
- CZ:** Tímto VESTEL Elektronik Sanayi ve Ticaret A.Ş., prohlašuje, že typ rádiového zařízení TFT IDTV je v souladu se směrnicí 2014/53/EU. Úplné znění EU prohlášení o shodě je k dispozici na této internetové adrese: doc.vosshub.com
- DA:** Hermed erklærer VESTEL Elektronik Sanayi ve Ticaret A.Ş., at radioudstyrstypen TFT IDTV er i overensstemmelse med direktiv 2014/53/EU. EU-overensstemmelseserklæringens fulde tekst kan findes på følgende internetadresse: doc.vosshub.com
- DE:** Hiermit erklärt VESTEL Elektronik Sanayi ve Ticaret A.Ş., dass der Funkanlagentyp TFT IDTV der Richtlinie 2014/53/EU entspricht. Der vollständige Text der EU-Konformitätserklärung ist unter der folgenden Internetadresse verfügbar: doc.vosshub.com
- EL:** Με την παρούσα ο/η VESTEL Elektronik Sanayi ve Ticaret A.Ş., δηλώνει ότι ο ραδιοεξοπλισμός TFT IDTV πληροί την οδηγία 2014/53/ΕΕ. Το πλήρες κείμενο της δήλωσης συμμόρφωσης ΕΕ διατίθεται στην ακόλουθη ιστοσελίδα στο διαδίκτυο: doc.vosshub.com
- ES:** Por la presente, VESTEL Elektronik Sanayi ve Ticaret A.Ş., declara que el tipo de equipo radioeléctrico TFT IDTV es conforme con la Directiva 2014/53/UE. El texto completo de la declaración UE de conformidad está disponible en la dirección Internet siguiente: doc.vosshub.com
- ET:** Käesolevaga deklareerib VESTEL Elektronik Sanayi ve Ticaret A.Ş., et käesolev raadioseadme tüüp TFT IDTV vastab direktiivi 2014/53/EL nõuetele. ELi vastavusdeklaratsiooni täielik tekst on kätesaadav järgmisel internetiaadressil: doc.vosshub.com
- FI:** VESTEL Elektronik Sanayi ve Ticaret A.Ş., vakuuttaa, että radiolaitetyypin TFT IDTV on direktiivin 2014/53/EU mukainen. EU-vaatimustenmukaisuusvakuutuksen täysimittainen teksti on saatavilla seuraavassa internetosoitteessa: doc.vosshub.com
- FR:** Le soussigné, VESTEL Elektronik Sanayi ve Ticaret A.Ş., déclare que l'équipement radioélectrique du type TFT IDTV est conforme à la directive 2014/53/UE. Le texte complet de la déclaration UE de conformité est disponible à l'adresse internet suivante: doc.vosshub.com
- HR:** VESTEL Elektronik Sanayi ve Ticaret A.Ş., ovime izjavlja da je radijska oprema tipa TFT IDTV u skladu s Direktivom 2014/53/EU. Cjeloviti tekst EU izjave o sukladnosti dostupan je na sljedećoj internetskoj adresi: doc.vosshub.com
- HU:** VESTEL Elektronik Sanayi ve Ticaret A.Ş., igazolja, hogy a TFT IDTV típusú rádióberendezés megfelel a 2014/53/EU irányelvnek. Az EU-megfelelőségi nyilatkozat teljes szövege elérhető a következő internetes címen: doc.vosshub.com
- IT:** Il fabbricante, VESTEL Elektronik Sanayi ve Ticaret A.Ş., dichiara che il tipo di apparecchiatura radio TFT IDTV è conforme alla direttiva 2014/53/UE. Il testo completo della dichiarazione di conformità UE è disponibile al seguente indirizzo Internet: doc.vosshub.com
- LT:** Aš, VESTEL Elektronik Sanayi ve Ticaret A.Ş., patvirtinu, kad radijo įrenginių tipas TFT IDTV atitinka Direktyvą 2014/53/ES. Visas ES atitikties deklaracijos tekstas prieinamas šiuo interneto adresu: doc.vosshub.com
- LV:** Ar šo VESTEL Elektronik Sanayi ve Ticaret A.Ş., deklarē, ka radioiekārta TFT IDTV atbilst Direktīvai 2014/53/ES. Pilns ES atbilstības deklarācijas teksts ir pieejams šādā interneta vietnē: doc.vosshub.com
- MT:** B'dan, VESTEL Elektronik Sanayi ve Ticaret A.Ş., niddikjara li dan it-tip ta' taghmir tar-radju TFT IDTV huwa konformi mad-Direttiva 2014/53/UE. It-test kollu tad-dikjarazzjoni ta' konformità tal-UE huwa disponibbli f'dan l-indirizz tal-Internet li ġej: doc.vosshub.com
- NL:** Hierbij verklaar ik, VESTEL Elektronik Sanayi ve Ticaret A.Ş., dat het type radioapparaat TFT IDTV conform is met Richtlijn 2014/53/EU. De volledige tekst van de EU-conformiteitsverklaring kan worden geraadpleegd op het volgende internetadres: doc.vosshub.com
- PL:** VESTEL Elektronik Sanayi ve Ticaret A.Ş., niniejszym oświadczam, że typ urządzenia radiowego TFT IDTV jest zgodny z dyrektywą 2014/53/UE. Pełny tekst deklaracji zgodności UE jest dostępny pod następującym adresem internetowym: doc.vosshub.com
- PT:** O(a) abaixo assinado(a) VESTEL Elektronik Sanayi ve Ticaret A.Ş., declara que o presente tipo de equipamento de rádio TFT IDTV está em conformidade com a Diretiva 2014/53/UE. O texto integral da declaração de conformidade está disponível no seguinte endereço de Internet: doc.vosshub.com
- RO:** Prin prezenta, VESTEL Elektronik Sanayi ve Ticaret A.Ş., declară că tipul de echipamente radio TFT IDTV este în conformitate cu Directiva 2014/53/UE. Textul integral al declarației UE de conformitate este disponibil la următoarea adresă internet: doc.vosshub.com
- SK:** VESTEL Elektronik Sanayi ve Ticaret A.Ş., týmto vyhlasuje, že rádiové zariadenie typu TFT IDTV je v súlade so smernicou 2014/53/EÚ. Úplné EÚ vyhlásenie o zhode je k dispozícii na tejto internetovej adrese: doc.vosshub.com
- SL:** VESTEL Elektronik Sanayi ve Ticaret A.Ş., potrjuje, da je tip radijske opreme TFT IDTV skladen z Direktivo 2014/53/EU. Celotno besedilo izjave EU o skladnosti je na voljo na naslednjem spletnem naslovu: doc.vosshub.com
- SV:** Härmed försäkrar VESTEL Elektronik Sanayi ve Ticaret A.Ş., att denna typ av radioustrustning TFT IDTV överensstämmer med direktiv 2014/53/EU. Den fullständiga texten till EU-försäkran om överensstämmelse finns på följande webbadress: doc.vosshub.com

A	VESA WALL MOUNT MEASUREMENTS		
B	Hole Pattern Sizes (mm)	W	H
		75	75
C	Screw Sizes		
D	Length (X)	min. (mm)	7
		max. (mm)	8
E	Thread (Y)	M4	

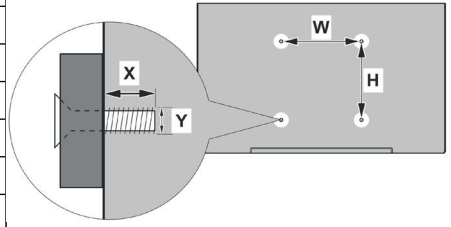

	A	B	C	D	E
English	VESA WALL MOUNT MEASUREMENTS	Hole Pattern Sizes (mm)	Screw Sizes	Length (X)	Thread (Y)
Deutsch	MASSANGABEN FÜR VESA-WANDMONTAGE	Lochmustergrößen (mm)	Schraubengrößen	Länge (X)	Gewinde (Y)
Français	DIMENSIONS DU SUPPORT DE FIXATION MURALE VESA	Dimensions des modèles de trous de montage (mm)	Dimensions des vis	Longueur (X)	Filetage (Y)
Italiano	Misurazioni installazione a parete VESA	Dimensioni schema foro (mm)	Dimensioni vite	Lunghezza (X)	Filettatura (Y)
Português	MEDIÇÕES DE MONTAGEM MURAL VESA	Dimensões do molde de furação (mm)	Tamanhos do parafuso	Comprimento (X)	Rosca (Y)
Español	MEDIDAS DEL MONTAJE DE PARED VESA	Tamaños de patrón para agujero (mm)	Tamaños de tornillo	Longitud (X)	Rosca (Y)
Türkçe	VESA DUVARA MONTAJ APARATI ÖLÇÜLERİ	Açılacak Delik Ölçüleri (mm)	Vida Ölçüleri	Uzunluk (X)	Yüzey (Y)
Ελληνική	ΔΙΑΣΤΑΣΕΙΣ ΒΑΖΗΣ ΤΟΙΧΟΥ VESA	Μεγέθη τρύπωντος οπών (mm)	Μήκος Βιδιού	Μήκος (X)	Σπείρωμα (Y)
Polski	WYMIARY DO MONTAŻU NAŚCIENNEGO VESA	Rozmiary szablonu otworów (mm)	Rozmiary wkrętoń	Długość (X)	Gwint (Y)
čeština	ROZMĚRY DRŽÁKU NA ZĚD VESA	Rozměry velikosti děr (mm)	Rozměry šroubů	Délka (X)	Závit (Y)
Magyar	VESA FALI TARTÓ MÉRETEK	Lyukak méretének nagyságát (mm)	Csavar méret	Hossz (X)	Menet (Y)
Română	MĂSURĂTORI SUPTOR PERETE VESA	Dimensiuni tipar gaură (mm)	Dimensiuni suruburi	Dimensiuni (X)	Filet (Y)
Svenska	VESA VÄGGMONTERINGSMÅTT	Hålmonsterstorlekar (mm)	Skruvstorlekar	Längd (X)	Tråd (Y)
Nederlands	VESA WANDMONTAGE METINGEN	Grootte booropening (mm)	Schroefgrootte	Lengte (X)	Draad (Y)
Suomi	VESA-SEINÄASENNUKSEN MITAT	Reikäkuivion koot (mm)	Ruuvikoot	Pituus (X)	Kierre (Y)
Norsk	VESA VEGGMONTERINGSMÅL	Hullmønster størrelser (mm)	Skruestørrelser	Lengde (X)	Tråd (Y)
Dansk	VESA VÆGGMONTERINGS-MÅL	Hulmønster-størrelser (mm)	Skruestørrelser	Længde (X)	Tråd (Y)
Русский	РАЗМЕРЫ НАСТЕННОГО КРЕПЛЕНИЯ VESA	Размеры системы отверстий	Размеры винтов	Длина (X)	Резьба (Y)
беларуская	ПАМЕРЫ НАСЦЕННАГА МАЦАВАННЯ VESA	Памеры сістэмы адтулін	Памеры вінтоў	Даўжыня (X)	Рэзьба (Y)
македонски	МЕРКИ ЗА МОНТИРАЊЕ НА СИД ЗА „VESA“	Шема на големини на дупката (mm)	Големина на шрафот	Должина (X)	Навој (Y)
українська	РОЗМІРИ НАСТІННОГО КРІПЛЕННЯ VESA	Відстань між кріпильними отворами, мм	Розміри гвинтів	Довжина (X)	Діаметр різьби (Y)
Srpski	DIMENZJE VESA ZIDNOG NOSAČA	Dimenzije šablona za bušenje	Dimenzije zavrtnjeva	Dužina (X)	Navoj (Y)
Slovenčina	ROZMERY DRŽIAKA NA STENU VESA	Rozmery veľkosti dier (mm)	Rozmery skrutiek	Dĺžka (X)	Závit (Y)
Slovenščina	MERE STENSKEGA NOSILCA VESA	Velikosti vzorca lukenj (mm)	Velikosti vijakov	Dožina (X)	Navoj (Y)
Hrvatski	VESA MIJERE ZIDNOG DRŽAČA	Veličine uzorka otvora (mm)	Veličine vijaka	Dužina (X)	Navoj (Y)
Bosanski	DIMENZJE VESA ZIDNOG NOSAČA	Dimenzije šablona za bušenje	Dimenzije vijaka	Dužina (X)	Navoj (Y)
Български	РАЗМЕРИ ЗА КОМПЛЕКТ ЗА МОНТАЖ НА СТЕНА VESA	Размери на отвора (mm)	Размер на болта	Дължинат (X)	Резба (Y)
Lietuvių	VESA TVIRTINIMO PRIE SIENOS MATAVIMAI	Angos šablono dydis (mm)	Varžtų dydis	Ilgis (X)	Sriegis (Y)
Latviešu	VESA SIENAS STIPRINĀJUMA IZMĒRI	Caurumu šablona izmērs (mm)	Skrūvju izmēri	Garums (X)	Vītne (Y)
Eesti	VESA SEINALE KINNITAMISE MÕÖDUD	Kruvi suuruse mõõt (mm)	Kruvi suurus	Kõrgus (X)	Keere (Y)
Shqip	PËRMASAT E NJËSISË SË MONTIMIT NË MUR VESA	Madhësitë modele te vrimave (mm)	Madhësitë e vidhave	Gjatësia (X)	Filetimi (Y)
عربی	مقاييس تثبيت على الجدار VESA	أحجام الثقوب (مم)	أحجام البرغاب	الطول (X)	السن (Y)
עברית	מידות מתקן התלייה על הקיר מסוג VESA	גודל תבנית החורים (מ"מ)	גודל הבורגים	אורך (X)	תבנית (Y)
فارسی	اندازه گیری اتصال دیواری VESA	اندازه های گوی سوراخ (میلی متر)	اندازه های پیچ	طول (X)	رشته (Y)

CE



50560730